

Nikon

Fr

Guide Nikon de la photographie numérique
Avec le

D200

APPAREIL NUMÉRIQUE

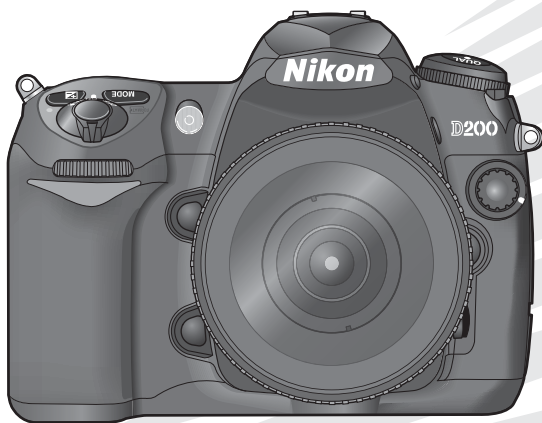

CE

À propos de ce manuel

Les sections de ce manuel sont présentées en fonction de leur complexité, des fonctionnalités les plus simples aux plus avancées.

Ces chapitres abordent tous les aspects nécessaires pour réaliser de simples clichés : viser et photographier

Lisez attentivement ces chapitres. Ils décrivent en détail toutes les fonctionnalités de l'appareil photo

Introduction (page 1)

Découvrez le nom des composants de l'appareil photo et préparez celui-ci avant son utilisation.

Cours : Photographie et visualisation (page 17)

Découvrez les fonctions de base pour la prise de vues et leur visualisation.

Référence : Plus d'informations sur la photographie (page 26)

Jouez avec les paramètres d'exposition et explorez toutes les possibilités créatives de certaines des fonctions les plus avancées de l'appareil photo.

Référence : Plus d'informations sur la visualisation (page 98)

Découvrez plus en détail les fonctions de visualisation de l'appareil photo, le transfert de photos vers un ordinateur et l'impression de photos.

Configuration : Réglages de base pour la prise de vue (page 115)

Cette section décrit la configuration de base de l'appareil photo, y compris le formatage des cartes mémoire et le réglage de l'horloge interne.

Configuration : Prise de vue, visualisation et réglages personnalisés (page 124)









Lisez ce chapitre pour plus d'informations sur les réglages personnalisés ainsi que sur les options de prise de vue et de visualisation.

Remarques techniques (page 173)

Lisez ce chapitre pour plus d'informations sur les caractéristiques techniques de l'appareil photo, les accessoires et le dépannage.

Mentions légales

Macintosh, Mac OS et QuickTime sont des marques déposées d'Apple Computer, Inc. Microsoft et Windows sont des marques déposées de Microsoft Corporation. CompactFlash est une marque commerciale de SanDisk Corporation. Lexar Media est une marque commerciale de Lexar Media Corporation. Microdrive est une marque commerciale d'Hitachi Global Storage Technologies aux États-Unis et/ou dans d'autres pays. Adobe et Acrobat sont des marques déposées d'Adobe Systems Inc. PictBridge est une marque commerciale. Tous les autres noms de marque mentionnés dans le présent manuel ou d'autres documentations fournies avec votre produit Nikon sont des marques commerciales ou des marques déposées de leur détenteur respectif.

Introduction	
Cours	Photographie et visualisation 
Référence	Plus d'informations sur la photographie 
	Plus d'informations sur la visualisation 
Configuration	Réglages de base pour la prise de vue : Menu Configuration 
	Options de prise de vue : Menu Prise de vue 
	Options de visualisation : Menu Visualisation 
	Réglages personnalisés : Menu Réglages personnalisés 
Remarques techniques	

Pour votre sécurité

Afin d'éviter d'endommager votre produit Nikon et de vous blesser ou de blesser un tiers, lisez attentivement et intégralement les consignes de sécurité ci-dessous avant d'utiliser votre matériel. Conservez ces instructions à portée de tout utilisateur de votre produit.

Le non-respect des consignes exposées dans cette section peut entraîner certaines conséquences signalées par le symbole suivant :



Cette icône indique les avertissements, des informations à lire avant d'utiliser ce matériel Nikon afin d'éviter toute blessure potentielle.

AVERTISSEMENTS



Ne pas fixer le soleil à travers le viseur

L'observation du soleil ou de toute autre source lumineuse puissante à travers le viseur peut provoquer des dommages irréversibles de la vision.



En cas de dysfonctionnement, mettre immédiatement l'appareil photo hors tension

Si vous remarquez la présence de fumée ou une odeur inhabituelle s'échappant de votre matériel ou de l'adaptateur secteur (disponible séparément), débranchez l'adaptateur secteur et enlevez immédiatement l'accumulateur en évitant de vous brûler. Continuer d'utiliser l'appareil risque d'entraîner des blessures. Une fois l'accumulateur retiré, emportez votre matériel dans un centre Nikon agréé pour le faire contrôler.



Ne pas utiliser en présence de substances inflammables

Évitez toujours d'utiliser des appareils électriques en présence de substances inflammables. Celles-ci peuvent provoquer une explosion ou un incendie.



Ne pas placer la courroie autour du cou d'un enfant

Placée autour du cou d'un enfant, la courroie de l'appareil photo présente des risques de strangulation.



Ne pas démonter ni désassembler

Tout contact avec les composants internes du produit peut entraîner des blessures. En cas de dysfonctionnement, seul un technicien qualifié est autorisé à réparer le matériel. Si l'appareil photo venait à se briser suite à une chute ou à un accident, retirez l'accumulateur et/ou l'adaptateur secteur, puis emportez votre matériel dans un centre Nikon agréé pour le faire contrôler.



Respecter les consignes de manipulation des accumulateurs

En cas de manipulation inappropriée, les accumulateurs peuvent fuir ou exploser. Observez les consignes suivantes pour la manipulation des accumulateurs utilisés avec ce matériel :

- Assurez-vous que le matériel est bien hors tension avant de remplacer son accumulateur. Si vous utilisez un adaptateur secteur, veillez à ce qu'il soit débranché.
- Utilisez uniquement des accumulateurs agréés pour ce matériel. N'associez jamais des accumulateurs neufs à des accumulateurs usagés ou à des accumulateurs de types différents.
- Veillez à ne pas insérer l'accumulateur à l'envers.
- Ne court-circuitez pas l'accumulateur et ne démontez pas celui-ci.
- N'exposez pas l'accumulateur aux flammes ni à une chaleur excessive.

- Évitez tout contact de l'appareil photo avec l'eau.
- En cas de transport de l'accumulateur, remettez le cache-contacts en place. Ne transportez et ne conservez pas l'appareil photo en présence d'objets métalliques comme des colliers ou des épingles à cheveux.
- Les accumulateurs sont plus susceptibles de fuir lorsqu'ils sont complètement déchargés. Pour éviter d'endommager votre matériel, prenez soin de retirer l'accumulateur dès qu'il est déchargé.
- Une fois l'accumulateur retiré, remettez le cache-contacts en place et rangez-le à l'abri de la chaleur.
- Immédiatement après son utilisation ou en cas d'utilisation prolongée, l'accumulateur peut chauffer. Avant de le retirer, mettez l'appareil hors tension et attendez que l'accumulateur refroidisse.
- Cessez immédiatement toute utilisation si vous remarquez une quelconque anomalie de l'accumulateur, comme une décoloration ou une déformation.

 **Utiliser les câbles appropriés**

Lors de la connexion de câbles aux prises d'entrée et de sortie, utilisez uniquement les câbles fournis ou vendus par Nikon à ces fins, conformément aux réglementations liées au produit.

 **Conserver hors de portée des enfants**

Le non-respect de cette consigne peut entraîner un risque de blessure.

 **CD-ROM**

Les CD-ROM contenant les logiciels et les manuels ne doivent pas être lus à l'aide d'un lecteur de CD audio. Ceci risquerait d'entraîner une perte de l'audition ou d'endommager votre matériel.

 **Utiliser le flash avec précaution**

- Évitez tout contact de la fenêtre du flash avec une personne ou un objet lors de l'utilisation de celui-ci. Le non-respect de cette consigne risque de provoquer des brûlures ou un incendie.
- L'utilisation du flash à proximité des yeux de votre sujet peut entraîner des troubles visuels temporaires. Soyez particulièrement attentif lorsque vous photographiez des enfants : le flash doit être déclenché à une distance minimale d'un mètre par rapport au sujet.

 **Utiliser correctement le viseur**

Lors de l'utilisation du réglage dioptrique avec votre œil apposé au viseur, veillez à ne pas vous mettre accidentellement le doigt dans l'œil.

 **Éviter tout contact avec les cristaux liquides**

Si le moniteur venait à se briser, veillez à éviter toute blessure provoquée par les bris de verre ainsi que tout contact des cristaux liquides avec la peau, les yeux ou la bouche.

Avertissements

- Les manuels fournis avec ce matériel ne peuvent en aucun cas être, totalement ni partiellement, reproduits, distribués, retranscrits, stockés dans un système de diffusion ni traduits dans d'autres langues, sans l'autorisation écrite préalable de Nikon.
- Nikon se réserve le droit de modifier les caractéristiques techniques du matériel ou des logiciels décrits dans ces manuels à tout moment et sans préavis.
- Nikon décline toute responsabilité pour les dommages provoqués suite à l'utilisation de ce matériel.
- Bien que tout ait été mis en œuvre afin de fournir des informations complètes et actualisées, n'hésitez pas à soumettre toute erreur ou omission relevée dans nos manuels à l'attention de votre représentant Nikon (adresse fournie séparément).

A l'attention des utilisateurs américains

Federal Communications Commission (FCC) Radio Frequency Interference Statement

Cet équipement a été testé et trouvé conforme aux limites définies pour les appareils numériques de classe B selon la partie 15 de la réglementation FCC. Ces limites assurent une protection raisonnable contre les interférences dangereuses lorsque l'équipement est utilisé en environnement résidentiel. Cet équipement génère, utilise et peut irradier des radiofréquences qui peuvent, en cas d'une installation et d'une utilisation contraire aux instructions, provoquer des interférences néfastes aux communications radio. Cependant, il n'existe aucune garantie que ce matériel ne provoquera pas des interférences dans une installation particulière. Si ce matériel provoque effectivement des interférences préjudiciables à la réception radio ou télévisée, ce qui peut être déterminé en allumant et en éteignant le matériel, l'utilisateur est vivement encouragé à essayer de corriger ces interférences en ayant recours à une ou plusieurs des mesures suivantes:

- Réorientez ou repositionnez l'antenne de réception.
- Augmentez la distance séparant l'équipement du récepteur.
- Connectez l'appareil photo à une prise reliée à un circuit différent de celui où est connecté le récepteur.
- Consultez un revendeur ou un technicien radio/télévision spécialisé.

A l'attention des utilisateurs canadiens

ATTENTION

Cet appareil numérique de la classe B respecte toutes les exigences du Règlement sur le matériel brouilleur du Canada.



ATTENTION

Modifications

Le FCC demande qu'il soit notifié à l'utilisateur que tout changement ou modification sur cet appareil qui n'aurait pas été expressément approuvé par Nikon Corporation peut annuler tout droit à l'utilisateur d'utiliser l'équipement.

Câbles d'interface

Utilisez les câbles d'interface vendus ou fournis par Nikon pour votre appareil photo. L'utilisation d'autres câbles peut faire dépasser les limites de la Classe B Partie 15 du règlement FCC.

Nikon Inc.,
1300 Walt Whitman Road, Melville, New York
11747-3064, U.S.A. Tel.: 631-547-4200

CAUTION

This class B digital apparatus meets all requirements of the Canadian Interference Causing Equipment Regulations.

Symbole pour la collecte sélective applicable aux pays européens

Ce symbole indique que ce produit doit être collecté séparément.



Les mesures suivantes concernent uniquement les utilisateurs européens.

- Ce produit doit être jeté séparément dans un point de collecte approprié. Ne jetez pas ce produit dans une poubelle réservée aux ordures ménagères.
- Pour plus d'information, contactez le détaillant ou les autorités locales responsables de la gestion des ordures.

Avertissement concernant l'interdiction de copie ou de reproduction

La simple possession de documents copiés numériquement ou reproduits à l'aide d'un scanner, d'un appareil photo numérique ou de tout autre appareil s'avère légalement répréhensible.

• Copies ou reproductions interdites par la loi

Ne copiez ni reproduisez jamais de billets, pièces, titres, obligations d'État, même si ces copies ou reproductions sont estampillées de la mention « Spécimen ».

Toute copie ou reproduction de billets, pièces ou titres en circulation dans un pays étranger est strictement interdite.

Sauf en cas d'autorisation préalable des autorités, toute copie ou reproduction de timbres ou cartes postales inutilisés et émis par ces mêmes autorités est strictement interdite.

Toute copie ou reproduction de timbres émis par les autorités et de documents certifiés stipulés par la loi est interdite.

• Avertissements concernant certaines copies et reproductions

Le gouvernement a publié certains avertissements concernant la copie ou la reproduction des titres émis par des entreprises privées (actions, billets, chèques, bons cadeaux, etc.), des titres de transport ou de coupons, sauf en cas de nécessité d'un nombre restreint de copies pour les activités d'une entreprise. Par ailleurs, ne copiez ni ne reproduisez jamais des passeports émis par le gouvernement, des licences octroyées par des institutions publiques ou des groupes privés, des documents d'identité et des tickets tels que des abonnements ou des coupons-repas.

• Conformité aux mentions légales et droits d'auteur

Toute copie ou reproduction d'œuvres et créations déposées (livres, musique, peintures, gravures, cartes, dessins, films et photos) fait l'objet de lois nationales et internationales sur les droits d'auteur. N'utilisez en aucun cas ce matériel pour la réalisation de copies illégales ou toute autre infraction aux lois sur les droits d'auteur.

Élimination des périphériques de stockage des données

Remarque : la suppression des images ou le formatage des cartes mémoire ou d'autres périphériques de stockage des données n'élimine pas totalement les données d'images originales. Ainsi, les fichiers supprimés de certains périphériques de stockage peuvent parfois être récupérés à l'aide de logiciels disponibles sur le marché. Ceci peut déboucher sur une utilisation malveillante de données personnelles. La garantie de confidentialité de ces données relève de la responsabilité de l'utilisateur.

Avant l'élimination d'un périphérique de stockage des données ou son transfert à un tiers, supprimez-en toutes les données à l'aide d'un logiciel d'élimination disponible sur le marché ou formatez ce même périphérique, puis remplissez-le complètement d'images ne contenant aucune information privée (par exemple, des photos d'un ciel vide). Veillez également à remplacer toute image sélectionnée pour le blanc mesuré. Évitez toute blessure ou tout dommage lors de la destruction physique de votre périphérique de stockage des données.

Table des matières

Pour votre sécurité	ii	
Avertissements	iv	
Introduction	1	
Familiarisation avec l'appareil photo.....	2	
Premiers pas	8	
Fixation d'un objectif	8	
Réglages de base.....	12	
Chargement et insertion de	Insertion des cartes mémoire.....	14
l'accumulateur.....	10	
Réglage du viseur.....	16	
Cours : Photographie et visualisation.....	17	
Notions fondamentales de prise de vue	17	
Notions fondamentales de visualisation.....	22	
Référence	23	
Utilisation des menus de l'appareil photo.....	24	
Référence : Plus d'informations sur la photographie	26	
Choix d'un mode de prise de vue	26	
Qualité et taille d'image	28	
Qualité d'image	28	
Taille d'image	32	
Sensibilité ISO	33	
Balance des blancs	35	
Optimisation des images	45	
Espace couleur.....	50	
Mise au point.....	51	
Mode de mise au point	51	
Choix de la zone de mise au point.....	53	
Mode de zone AF	54	
Choix de la plage de mise au point	55	
Mémorisation de la mise au point.....	56	
Illuminateur d'assistance AF	58	
Optimisation des résultats	avec l'autofocus.....	59
Mise au point manuelle.....	60	
Exposition.....	61	
Mesure	61	
Mode d'exposition.....	62	
Mémorisation de l'exposition auto.....	70	
Correction d'exposition	72	
Bracketing de l'exposition et au flash ..	73	
Photographie au flash.....	76	
Modes de synchronisation du flash.....	77	
Utilisation du flash intégré.....	78	
Correction de l'exposition du flash.....	80	
Mémorisation FV.....	81	
Mode retardateur	83	
Superposition images et surimpression.....	84	
Prise de vue à intervalles réguliers (Intervallomètre)	89	
Objectifs sans microprocesseur.....	93	
Utilisation d'une unité GPS	96	
Réinitialisation par deux commandes.....	97	

Référence : Plus d'informations sur la visualisation	98
Visualisation des photos	98
Visualisation plein écran.....	98
Informations sur la photo.....	99
Affichage de plusieurs images : Visualisation par planche d'images.....	102
Regarder de plus près :	
Fonction Loupe	103
Protection des photos contre leur effacement	104
Effacement d'une photographie	105
Visualisation de photos sur une TV	106
Connexion à un ordinateur.....	107
Impression des photographies.....	110
Configuration.....	115
Réglages de base pour la prise de vue : Menu Configuration.....	115
Formatage.....	116
Luminosité écran.....	116
Verrouillage miroir	117
Mode vidéo.....	117
Régl. date et heure	117
Langue (LANG).....	118
Légende image.....	118
Rotation image auto	119
Réglages récents.....	119
USB	121
Photo corr poussière	121
Information batterie	123
Version du firmware.....	123
Options de prise de vue : Menu Prise de vue	124
Réglages utilisateur	125
Réinit. menu P/vue	127
Dossiers	128
Nom de fichier	129
Optimisation image.....	129
Espace couleur.....	129
Qualité d'image	129
Taille d'image	130
Compression JPEG.....	130
Compression RAW	130
Balance des blancs	130
Réduction du bruit	131
Réduct. bruit ISO	131
Sensibilité ISO	132
Superposition images	132
Surimpression	132
Intervallomètre	132
Objectif sans CPU.....	132
Options de visualisation : le menu Visualisation	133
Effacer.....	133
Dossier de lecture	135
Diaporama.....	135
Cacher image.....	137
Réglage d'impression	139
Options d'affichage.....	141
Prévisual. image.....	141
Après effacer	142
Rotation image	142
Réglages personnalisés	143
Remarques techniques.....	173
Accessoires optionnels	173
Entretien de votre appareil photo	184
Dépannage	189
Annexe	195
Caractéristiques techniques	203
Index.....	208

Test de prise de vue

Avant de réaliser des prises de vue dans le cadre de grandes occasions (lors d'un mariage, par exemple, ou pendant un voyage), effectuez un test de prise de vue afin de vous assurer que l'appareil photo fonctionne correctement. Nikon décline toute responsabilité en cas de dommages ou de pertes financières résultant d'un dysfonctionnement du matériel.

Formation permanente

Dans le cadre de l'engagement « Formation permanente » de Nikon pour un support et une formation ininterrompus sur ses produits, les sites suivants proposent des informations constamment actualisées et disponibles en ligne :

- Pour les utilisateurs résidant aux États-Unis : <http://www.nikonusa.com/>
- Pour les utilisateurs résidant en Europe et en Afrique : <http://www.europe-nikon.com/support>
- Pour les utilisateurs résidant en Asie, en Océanie et au Moyen-Orient : <http://www.nikon-asia.com/>

Ces sites fournissent les toutes dernières informations sur nos produits, des astuces, les réponses aux questions fréquemment posées et des conseils d'ordre général sur la photographie et l'imagerie numérique. Pour plus d'informations, contactez votre représentant Nikon local. Connectez-vous à l'adresse ci-dessous pour obtenir toutes les coordonnées utiles :





<http://nikonimaging.com/>

Introduction

Merci d'avoir acheté un appareil photo reflex numérique Nikon D200 à objectifs interchangeables. Ce manuel a été rédigé afin de vous faire découvrir la prise de vue avec votre appareil photo numérique Nikon. Lisez-le attentivement avant d'utiliser votre appareil photo. Conservez ce manuel à portée de main lorsque vous utiliserez votre matériel. La documentation fournie avec ce produit inclut également les manuels cités ci-dessous. Veuillez à lire soigneusement toutes les instructions fournies afin d'exploiter réellement toutes les possibilités offertes par votre appareil photo.

- *Guide de démarrage rapide* : le *Guide de démarrage rapide* décrit les phases de déballage et de configuration de votre appareil photo numérique Nikon, les premières prises de vue et leur transfert sur votre ordinateur.
- Manuel du logiciel (sur CD-ROM) : Le manuel du logiciel contient les informations relatives à l'utilisation du logiciel fourni avec votre appareil photo. Pour plus d'informations sur l'accès au manuel du logiciel, reportez-vous au *Guide de démarrage rapide*.

Afin de localiser plus aisément les informations utiles, ce manuel utilise les symboles et conventions suivants :

 Cette icône signale les avertissements et les informations à lire impérativement avant d'utiliser l'appareil photo afin d'éviter d'endommager celui-ci.	 Cette icône signale les astuces et informations complémentaires utiles pour l'utilisation de l'appareil photo.
 Cette icône signale les remarques et informations à lire impérativement avant d'utiliser l'appareil photo.	 Cette icône signale la présence d'informations complémentaires dans une autre section du manuel ou dans le <i>Guide de démarrage rapide</i> .
 Cette icône signale des réglages paramétrables à l'aide des menus de l'appareil photo.	 Cette icône signale des réglages paramétrables à l'aide du menu Réglages personnalisés.

Objectif

Les illustrations contenues dans ce manuel concernent un objectif AF-S DX 18–70 mm f/3.5–4.5G ED. Les pièces de l'objectif sont présentées ci-dessous.

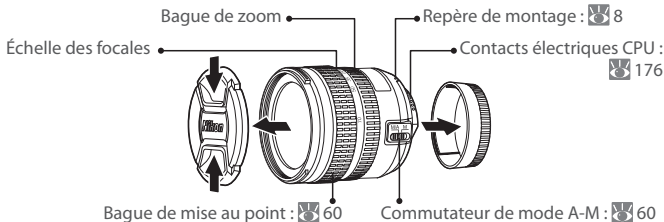



Illuminateur d'assistance AF : 58
 [Témoin du retardateur : 83]
 [Illuminateur d'atténuation des yeux rouges : 77]

Molette de commande secondaire : 170

Œillet pour courroie : 9

Commande de contrôle de profondeur de champ : 62

Touche FUNC. : 170

Volet du logement pour accumulateur : 11

Loquet du volet du logement pour accumulateur : 11

Filetage pour fixation sur pied

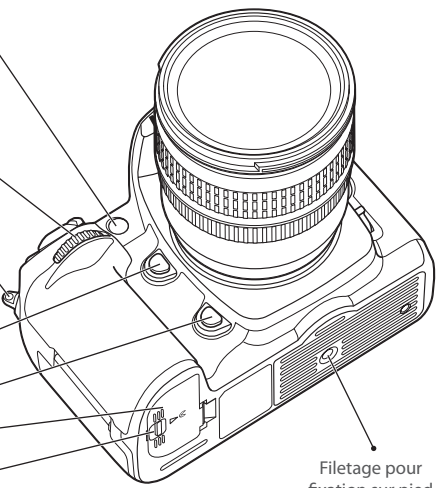

Déclencheur : 20

Commande **MODE** (mode d'exposition) : 62

[Commande **FORMAT** (formatage) : 14]

Commutateur marche-arrêt : 17

[Commutateur de l'illuminateur : 5]

Commande **QUAL** (qualité/taille d'image) : 29, 32

[Commande (remise à zéro) : 97]

Commande (correction d'exposition) : 72

[Commande (remise à zéro) : 97]

Commande de déverrouillage du sélecteur de mode : 26

Écran de contrôle : 5

Commande **WB** (balance des blancs) : 35–44

(repère du plan focal) : 60

Sélecteur de mode : 26 Commande **ISO** (sensibilité ISO) : 33

Boîtier de l'appareil photo (suite)

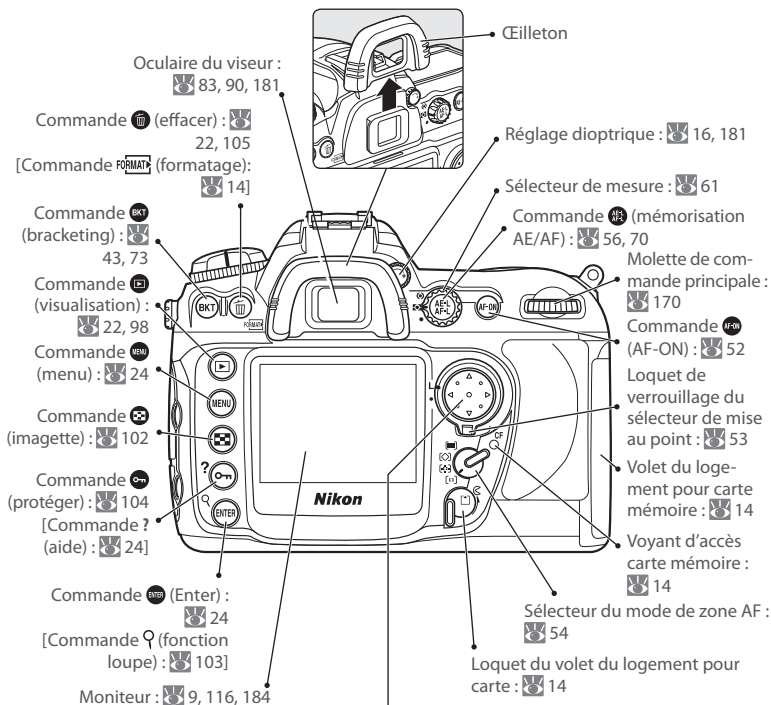

Sélecteur multidirectionnel

Le sélecteur multidirectionnel permet de naviguer dans les menus et d'afficher différentes informations sur les prises de vue pendant leur visualisation.

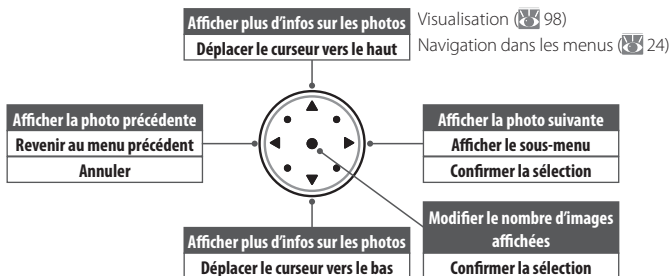

Écran de contrôle

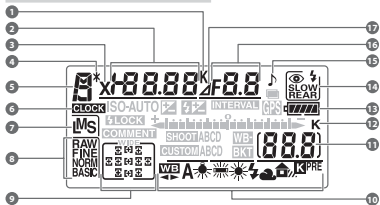

1	Indicateur de température de couleur	38
2	Vitesse d'obturation	62–69
	Valeur de correction de l'exposition	72
	Valeur de correction du flash	80
	Sensibilité ISO	33
	Réglage précis de la balance des blancs, température de couleur, ou valeur prédéfinie	37–42
	Nombre de vues dans une séquence de bracketing	73
	Nombre d'intervalles	91
	Focale (objectif sans microprocesseur)	94
3	Indicateur de synchro flash	79
4	Indicateur de décalage du programme	63
5	Mode d'exposition	62
6	Indicateur « horloge non réglée »	117
7	Taille d'image	32

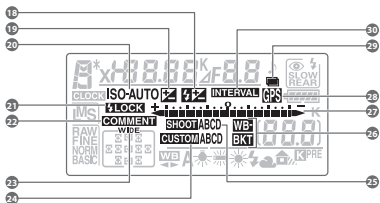

18	Indicateur de correction du flash	80
19	Indicateur de correction d'exposition	72
20	Indicateur de sensibilité ISO	33
21	Mémorisation FV	81
22	Indicateur de légende image	118



8	Qualité d'image	28
9	Zone de mise au point	53
	Mode de zone AF	54
10	Mode de balance des blancs	35
11	Nombre de vues restantes	17
	Nombre de vues restantes avant remplissage de la mémoire tampon	27
	Indicateur de mode PC	108
	Indicateur d'enregistrement de la balance des blancs prédéfinie (Blanc mesuré)	40
12	K (Apparaît lorsque la mémoire est suffisante pour contenir plus de 1000 vues)	7
13	Indicateur de l'accumulateur	17
14	Mode de synchronisation du flash	77
15	Indicateur sonore	158
16	Ouverture (valeur d'ouverture)	62–69
	Ouverture (nombre d'ouvertures)	67, 69
	Incrément du bracketing	43, 73
	Nombre de vues par intervalle	91
	Ouverture maximale (objectif sans microprocesseur)	95
	Indicateur de connexion PC	108
17	Indicateur de l'ouverture	67, 69
23	Indicateur de la zone de mise au point en prise de vue étendue	56
24	Jeu de menus personnalisés	146
25	Réglages utilisateur	125
26	Indicateur de bracketing	43, 73
27	Indicateur analogique de l'état d'exposition	69
	Correction d'exposition	72
	Indicateur d'avancement du bracketing	43, 73
	Indicateur de connexion PC	108
28	Indicateur de connexion GPS	96
29	Indicateur de surimpression	87
30	Intervallomètre	91

Illuminateur ACL

Maintenir le commutateur marche/arrêt en position  permet d'activer le système de mesure d'exposition et le rétro-éclairage de l'écran de contrôle (illuminateur ACL), vous pouvez ainsi lire l'affichage dans le noir. Une fois le commutateur marche/arrêt relâché, l'écran reste allumé tant que le système de mesure d'exposition de l'appareil photo reste actif ou jusqu'au déclenchement.

Affichage du viseur

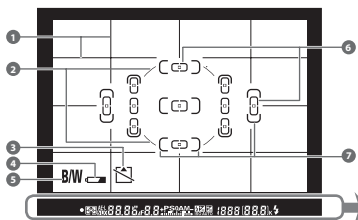

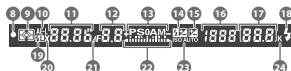

Une fois l'accumulateur complètement déchargé, l'affichage du viseur s'assombrit. Insérez un accumulateur complètement chargé pour rétablir l'affichage normal du viseur.



- | | |
|--|--|
| <ul style="list-style-type: none"> 1 Quadrillage (affiché lorsque le réglage personnalisé d2 (Quadrillage) est Activé)..... 158 2 Cercle de référence de 8 mm pour la mesure pondérée centrale61 3 Avertissement « Carte absente » *7 4 Indicateur de l'accumulateur * 17 5 Indicateur Noir et blanc *45 6 Collimateurs de mise au point en prise de vue standard (zones de mise au point)53, 55 7 Collimateurs de mise au point en prise de vue étendue (zones de mise au point)55 8 Indicateur de mise au point20 9 Mesure.....61 10 Mémorisation AE70 11 Vitesse d'obturation 62–69 12 Ouverture (valeur d'ouverture) 62–69 13 Ouverture (nombre d'ouvertures)67, 69 14 Mode d'exposition62 15 Indicateur de correction du flash80 16 Indicateur de correction d'exposition72 17 Sensibilité ISO33 | <ul style="list-style-type: none"> 17 Nombre de vues restantes..... 17 Nombre de vues restantes avant remplissage de la mémoire tampon.....27 Indicateur d'enregistrement de la balance des blancs prédéfinie (Blanc mesuré)40 Valeur de correction de l'exposition72 Valeur de correction du flash80 Indicateur de connexion PC..... 108 18 Témoin de disponibilité du flash79 19 Mémorisation de la puissance du flash (Mémorisation FV)81 20 Indicateur de synchro flash79 21 Indicateur de l'ouverture67, 69 22 Indicateur analogique de l'état d'exposition ...69 Correction d'exposition72 23 Indicateur de la sensibilité auto 153 24 K (Apparaît lorsque la mémoire est suffisante pour contenir plus de 1000 vues)7 |
|--|--|

* Peut être masqué avec le réglage personnalisé d3 158).

Affichage avancé de la plage de visée

Lorsque l'arrière-plan est lumineux, la zone de mise au point active  (53) est surlignée en noir. Au contraire, lorsque l'arrière-plan est sombre, la zone de mise au point active apparaît brièvement en rouge afin de créer un contraste avec l'arrière-plan (zones de mise au point « Vari-Brite »). Ceci permet d'identifier plus aisément la zone de mise au point sélectionnée. Le viseur est également équipé d'un quadrillage qui peut être activé ou désactivé, au choix. Lorsque le réglage personnalisé d2 (**Quadrillage** ;  158) est **Activé**, un quadrillage de référence apparaît superposé à l'affichage du viseur. Ce quadrillage s'avère particulièrement utile lorsque vous souhaitez photographier un paysage ou encore pour le décentrement/la bascule d'un objectif PC-Nikkor.

En raison des caractéristiques de ce type d'affichage, il se peut que vous remarquiez des lignes fines « irradiant » de la zone de mise au point sélectionnée, ou que le viseur devienne rouge lorsque la zone de mise au point est sélectionnée. Ceci est normal et ne constitue en rien un dysfonctionnement.

Affichage du viseur

Les zones de mise au point et le quadrillage qui s'affichent dans le viseur (affichage avancé de la plage de visée) ont tendance à s'éclaircir en cas de températures élevées et, au contraire, de s'assombrir et de présenter des temps de réponse plus lents à basses températures. Les autres affichages du viseur tendent à s'assombrir à températures élevées et à présenter des temps de réponse plus lents à basses températures. Tous les affichages reprennent leur aspect normal à température ambiante.

Cartes mémoire à grande capacité

Lorsque la carte mémoire dispose de suffisamment d'espace pour l'enregistrement de 1 000 prises de vue ou plus avec les réglages définis, le nombre de vues restantes s'affiche (en milliers), arrondi à la centaine la plus proche (par exemple, s'il reste suffisamment de place pour environ 1 260 prises de vue, le compteur affiche 1,2 K).

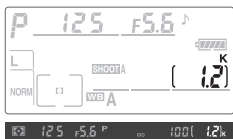

Affichage avec l'appareil hors tension/Carte absente

Si l'appareil photo est hors tension et qu'un accumulateur et une carte mémoire sont encore insérés, le nombre de vues restantes s'affiche sur l'écran de contrôle. En revanche, si aucune carte mémoire n'est insérée, l'écran de contrôle affiche [-E-] et l'icône  apparaît dans le viseur.

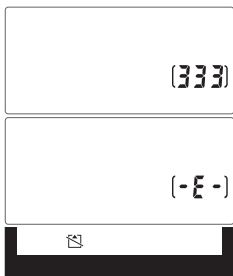

Premiers pas

Fixation d'un objectif

Prenez soin d'éviter toute intrusion de poussière à l'intérieur de l'appareil photo lorsque vous enlevez l'objectif.

- 1 Après avoir vérifié que l'appareil photo est hors tension, retirez le bouchon arrière de l'objectif ainsi que le bouchon de boîtier.

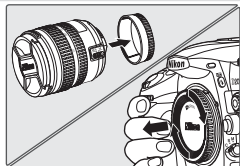

- 2 Tout en gardant le repère de montage de l'objectif aligné sur celui du boîtier de l'appareil photo, placez l'objectif dans la monture à baïonnette de l'appareil photo. Faites pivoter l'objectif dans le sens inverse des aiguilles d'une montre jusqu'à ce qu'il s'enclenche. Veillez à ne pas appuyer sur la commande de déverrouillage de l'objectif.

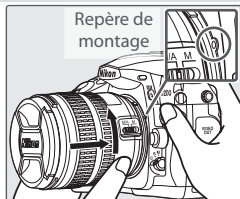

Retrait des objectifs

Assurez-vous que l'appareil photo est hors tension avant de retirer ou d'échanger votre objectif. Pour détacher l'objectif, maintenez enfoncée la commande de déverrouillage de celui-ci et faites pivoter l'objectif dans le sens des aiguilles d'une montre.

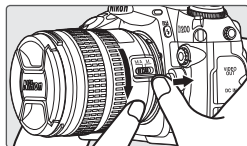

Bague des ouvertures

Si l'objectif est doté d'une bague des ouvertures, verrouillez l'ouverture sur l'ouverture minimale (valeur la plus grande). Pour plus d'informations, reportez-vous au manuel de l'objectif.

Fixation de la courroie de l'appareil photo

Fixez la courroie comme illustré ci-dessous.

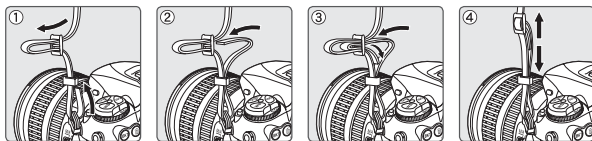

Protège-moniteur

Un couvercle en plastique clair (protège-moniteur ACL BM-6) est fourni avec l'appareil photo. Il permet de maintenir le moniteur propre et de le protéger lorsque vous n'utilisez pas l'appareil photo. Pour fixer le protège-moniteur, insérez le contact situé en haut du protège-moniteur dans l'encoche correspondante au-dessus du moniteur (①), puis appuyez sur la partie inférieure du protège-moniteur jusqu'à ce qu'il s'enclenche (②).

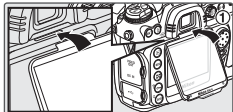

Pour retirer le protège-moniteur, maintenez fermement l'appareil photo et tirez doucement la partie inférieure du protège-moniteur vers l'extérieur, comme illustré à droite.



Chargement et insertion de l'accumulateur

L'accumulateur EN-EL3e fourni n'est pas chargé lors de sa commercialisation. Chargez l'accumulateur en utilisant le chargeur rapide MH-18a comme décrit ci-dessous.

1 Chargez l'accumulateur

- 1.1** Branchez le câble d'alimentation au chargeur et à la prise secteur.

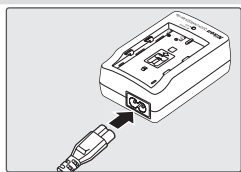

- 1.2** Placez l'accumulateur dans son chargeur. Le témoin de charge clignote pendant le chargement de l'accumulateur. Environ deux heures et quart sont nécessaires pour recharger complètement un accumulateur déchargé.

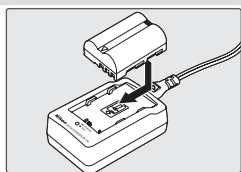

- 1.3** Lorsque le témoin de charge arrête de clignoter, le chargement est terminé. Enlevez l'accumulateur du chargeur et débranchez celui-ci.

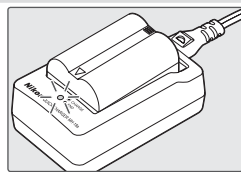

✓ Accumulateur et chargeur

Lisez et observez les précautions et avertissements exposés aux pages ii-iii et 187-188 de ce manuel, ainsi que les avertissements et instructions fournis par le fabricant de l'accumulateur. Utilisez exclusivement l'accumulateur EN-EL3e. Le D200 n'est pas compatible avec les accumulateurs EN-EL3 et EN-EL3a disponibles pour les appareils D100, de la série D70 ou D50 ni avec le porte-pile MS-D70 CR2.

N'utilisez pas l'accumulateur à des températures ambiantes inférieures à 0°C ni supérieures à 40°C. Pendant le chargement, maintenez une température comprise entre 5 et 35°C. Remarque : pendant son utilisation, l'accumulateur peut chauffer. Avant de recharger celui-ci, attendez qu'il refroidisse. Le non-respect de ces précautions risque d'endommager l'accumulateur, d'affecter ses performances ou d'empêcher son chargement correct.

Le câble d'alimentation fourni doit être utilisé uniquement avec le MH-18a et exclusivement dans un cadre domestique. Son utilisation dans un pays étranger peut nécessiter l'achat d'un câble différent. Consultez un revendeur ou représentant Nikon local agréé. Débranchez le chargeur lorsque vous ne l'utilisez pas.

2 Insérez l'accumulateur

- 2.1** Assurez-vous que l'appareil photo est hors tension, puis ouvrez le volet du logement pour accumulateur.

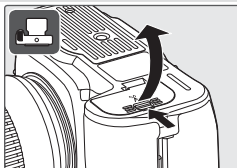

- 2.2** Insérez un accumulateur complètement chargé, comme illustré à droite. Fermez le volet du logement pour accumulateur.

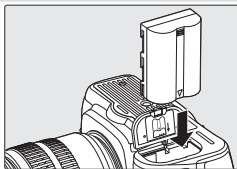

Accumulateur Li-ion rechargeable EN-EL3e

L'EN-EL3e échange des informations avec les périphériques compatibles. L'état de charge de l'accumulateur s'affiche ainsi sur 6 niveaux dans l'écran de contrôle et sous forme de pourcentage dans l'affichage **Information batterie** du menu Configuration (ⓘ 123), ainsi que la durée de vie de l'accumulateur et le nombre de photos prises depuis le dernier chargement de l'accumulateur.

Utilisez exclusivement des accessoires électroniques Nikon

Les appareils photo Nikon sont conçus selon les meilleures normes et contiennent des circuits électroniques complexes. Seuls les accessoires électroniques de marque Nikon (incluant des objectifs, des flashes, des chargeurs d'accumulateur, des accumulateurs et des adaptateurs secteur) certifiés par Nikon pour un usage spécifique avec cet appareil photo numérique sont conçus et éprouvés pour un fonctionnement optimal et exempt de tout risque de ces circuits.

L'USAGE D'ACCESSOIRES ÉLECTRONIQUES AUTRES QUE NIKON RISQUE D'ENDOMMAGER L'APPAREIL PHOTO ET D'ANNULER LES CONDITIONS DE VOTRE GARANTIE NIKON. L'usage d'accumulateurs Li-ion rechargeables d'une autre marque ne portant pas le sceau holographique Nikon (voir à droite) peut entraîner des dysfonctionnements de l'appareil photo ou risque de faire surchauffer, brûler, casser ou fuir les accumulateurs.



Pour plus d'informations concernant les accessoires Nikon, contactez un revendeur Nikon agréé.

Retrait de l'accumulateur

Avant de retirer l'accumulateur, mettez l'appareil photo hors tension. Lorsque vous n'utilisez pas l'accumulateur, remettez le cache-contacts en place.

Réglages de base

L'option Langue du menu Configuration est automatiquement mise en surbrillance la première fois que les menus sont affichés. Sélectionnez une langue et réglez l'heure et la date.



Mettez l'appareil photo sous tension et appuyez sur la commande **MENU**.

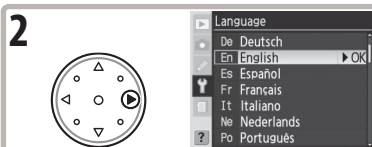

Affichez le menu Langue.



Sélectionnez la langue.

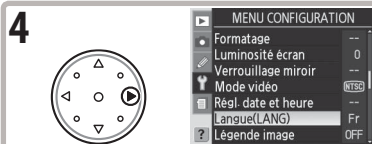

Revenez au menu Configuration.

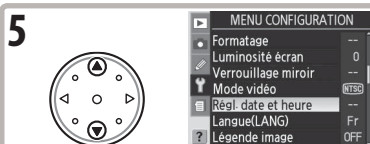

Mettez **Règl. date et heure** en surbrillance.

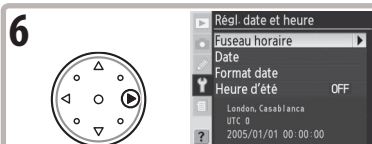

Affichez les options.

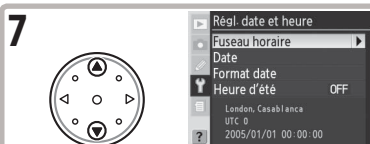

Sélectionnez **Fuseau horaire**.

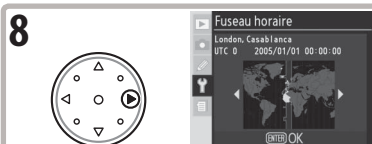

Affichez la carte des fuseaux horaires mondiaux.

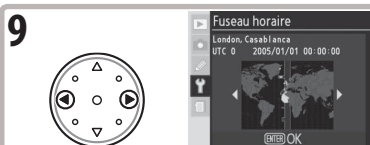

Sélectionnez le fuseau horaire local.*

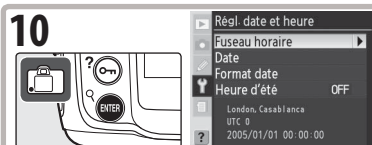

Revenez au menu **RÈGL. DATE ET HEURE**.

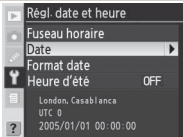

* Le champ **UTC** affiche le décalage horaire entre le fuseau horaire sélectionné et le Temps universel coordonné (UTC) en heures.

11

Mettez **Date** en surbrillance.[†]



12

Affichez le menu **DATE**.

[†] Si l'heure d'été est effective dans le fuseau horaire local, sélectionnez **Heure d'été** et appuyez à droite du sélecteur multidirectionnel. Appuyez en bas du sélecteur multidirectionnel pour sélectionner **Activée**, puis appuyez à droite du sélecteur multidirectionnel. L'horloge s'ajuste automatiquement à l'heure d'été (+ 1 heure).

13

Appuyez à gauche ou à droite du sélecteur multidirectionnel pour sélectionner une rubrique, en haut ou en bas pour la modifier.

14

Revenez au menu **RÉGL. DATE ET HEURE**.

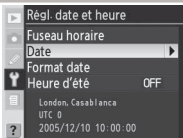
15

Sélectionnez **Format date**.

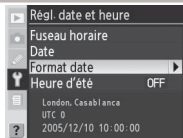
16

Affichez les options.

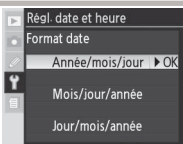
17

Choisissez l'ordre d'affichage de la date.

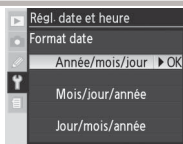
18



Revenez au menu **RÉGL. DATE ET HEURE**.

19



Revenez au menu Configuration.

Utilisation des menus de l'appareil photo

L'option Langue du menu Configuration est mise automatiquement en surbrillance uniquement la première fois que les menus sont affichés. Pour plus d'informations sur l'utilisation des menus, reportez-vous à la section « Utilisation des menus de l'appareil photo » (24–25).

Insertion des cartes mémoire

Les photos sont stockées sur des cartes mémoire CompactFlash (disponibles séparément).

1 Insérez une carte mémoire

- 1.1** Mettez l'appareil photo hors tension avant d'insérer ou de retirer une carte mémoire. Déverrouillez (1) et ouvrez (2) le volet du logement pour carte mémoire.

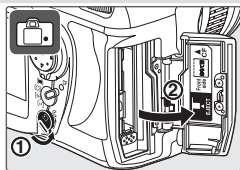

- 1.2** Insérez la carte comme illustré à droite. La commande d'éjection sort et le voyant d'accès à la carte mémoire s'allume pendant quelques secondes. Fermez le volet du logement pour carte mémoire.

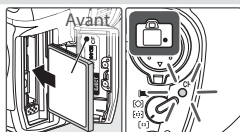

✓ Insertion des cartes mémoire

Assurez-vous d'orienter la carte mémoire dans le sens indiqué. L'insertion d'une carte mémoire à l'envers risque d'endommager l'appareil photo ou la carte. Ne forcez pas.

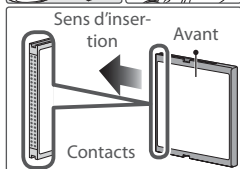

2 Formatez la carte mémoire

Le formatage d'une carte mémoire efface définitivement toutes les photos et autres données qu'elle contient. Avant de formater votre carte, veuillez donc à copier sur un autre périphérique de stockage toutes les données que vous souhaitez conserver.

2.1



Mettez l'appareil photo sous tension et appuyez simultanément sur les commandes **FORMAT** (☒) et **MODE** pendant environ 2 secondes jusqu'à faire clignoter le symbole **For** sur l'écran de contrôle et dans le viseur.

2.2

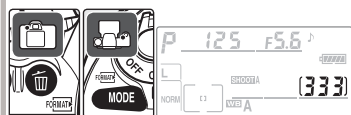

Appuyez de nouveau sur les commandes **FORMAT**. * Ne mettez pas l'appareil photo hors tension et ne retirez ni l'accumulateur ni la carte mémoire avant la fin du formatage et l'affichage du nombre de vues restantes sur l'écran de contrôle.

* Appuyez sur toute autre commande pour quitter sans formater votre carte mémoire.



Retrait des cartes mémoire

1 Assurez-vous que le voyant d'accès est éteint.

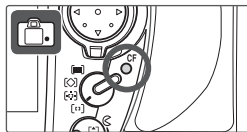

2 Mettez l'appareil photo hors tension et ouvrez le volet du logement pour carte mémoire.

3 Appuyez sur la commande d'éjection afin d'extraire partiellement la carte (1). Vous pouvez maintenant extraire la carte manuellement (2). N'appuyez pas en même temps sur la carte mémoire et sur la commande d'éjection. Dans le cas contraire, vous risqueriez d'endommager l'appareil photo ou la carte mémoire.

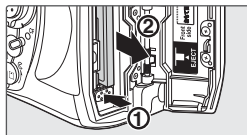

Illustrations

Dans les illustrations du présent manuel, les indicateurs de l'écran de contrôle et du viseur concernés par les explications du texte apparaissent en noir. Les indicateurs non mentionnés dans le texte apparaissent en gris.

Réglage du viseur

Les prises de vue apparaissent dans le viseur. Avant de prendre votre photo, assurez-vous que l'affichage est net.

- 1 Enlevez le bouchon de l'objectif et mettez l'appareil photo sous tension.



- 2 Faites tourner la molette de réglage dioptrique jusqu'à obtenir un affichage net des collimateurs de mise au point lorsque le déclencheur est sollicité légèrement. Lors de l'utilisation du réglage dioptrique avec votre œil apposé au viseur, veillez à ne pas vous mettre accidentellement le doigt ou l'ongle dans l'œil.

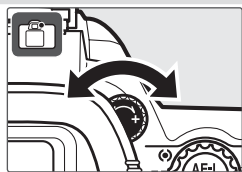

Collimateurs de mise au point

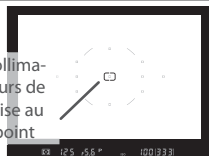

Extinc. mesure auto

Avec les réglages par défaut, l'affichage du viseur, les indicateurs d'ouverture et de vitesse d'obturation sont désactivés si aucune opération n'est effectuée pendant environ six secondes (extinc. mesure auto), économisant ainsi l'accumulateur. Sollicitez légèrement le déclencheur afin de réactiver l'affichage.

Cours : Photographie et visualisation

Notions fondamentales de prise de vue

Cette section décrit comment réaliser des prises de vue avec les réglages par défaut.

1 Mettez l'appareil photo sous tension

- 1.1** Enlevez le bouchon de l'objectif et mettez l'appareil photo sous tension. L'écran de contrôle s'allume et l'affichage du viseur s'éclaire. Le moniteur reste désactivé pendant la prise de vue.



- 1.2** Vérifiez le niveau de charge de l'accumulateur dans le viseur ou sur l'écran de contrôle.

Écran de contrôle	Viseur	Description
	—	Accumulateur complètement chargé.
	—	Accumulateur partiellement déchargé.
		Niveau de charge faible. Préparez un accumulateur de rechange complètement chargé.
 (clignote)	 (clignote)	Déclencheur désactivé. Changez l'accumulateur.

Lorsque l'appareil photo est alimenté par l'adaptateur secteur optionnel, le niveau de charge de l'accumulateur ne s'affiche pas.

- 1.3** Le compteur de vues apparaît sur l'écran de contrôle et dans le viseur. Il indique le nombre de photos que vous pouvez stocker sur la carte mémoire. Vérifiez le nombre de vues restantes.



Si la mémoire est insuffisante pour stocker de nouvelles photos avec les réglages définis, l'affichage clignote, comme illustré à droite. Aucune photo supplémentaire ne peut être enregistrée. Remplacez la carte mémoire ou effacez certaines photos.





2 Réglez l'appareil photo

Ce cours explique comment réaliser des prises de vue avec les réglages par défaut cités dans le tableau ci-dessous, à l'aide d'un objectif de type G ou D. Reportez-vous à la section « Référence » pour savoir quand et comment modifier les réglages par défaut.

Écran de contrôle	Visueur
<p>Mode d'exposition: P</p> <p>Taille d'image: L</p> <p>Qualité d'image: NORM</p> <p>Balance des blancs: A</p> <p>Zone de mise au point</p>	<p>Sensibilité ISO</p>

Option	Par défaut	Description	
Qualité d'image	NORM (JPEG Normal)	L'équilibre entre la qualité des images et la taille des fichiers est idéal pour les instantanés.	28–31
Taille d'image	L (Large)	La taille des images est de 3872 x 2592 pixels.	32
Sensibilité ISO	100	La sensibilité ISO (équivalent numérique de la sensibilité d'un film) est définie sur une valeur de 100 ISO.	33–34
Balance des blancs	A (Automatique)	La balance des blancs est automatiquement définie pour des couleurs naturelles avec pratiquement tout type de luminosité.	35–44
Mode d'exposition	P (Auto programmé)	Le programme d'exposition intégré règle automatiquement la vitesse d'obturation et l'ouverture pour une exposition optimale dans la plupart des situations.	62–69
Zone de mise au point	Zone de mise au point centrale	L'appareil photo effectue la mise au point sur le sujet situé dans la zone de mise au point centrale.	53

- 2.1** Appuyez sur la commande de déverrouillage du sélecteur de mode (1) et positionnez le sélecteur de mode (2) sur **S** (vue par vue). Ce réglage défini, l'appareil photo prend une photo à chaque pression du déclencheur.

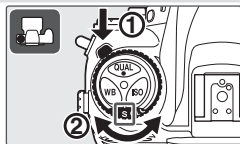

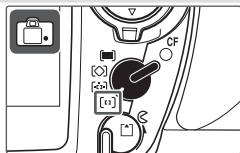

- 2.2** Faites pivoter le sélecteur du mode de zone AF jusqu'à ce qu'il s'enclenche sur la position **[AF]** (AF sélectif). Ce réglage défini, l'appareil photo effectue la mise au point sur le sujet situé dans la zone de mise au point sélectionnée par l'utilisateur.



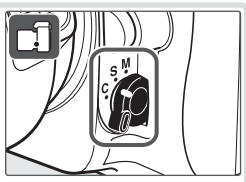

2.3 Faites pivoter le sélecteur du mode de mise au point jusqu'à ce qu'il s'enclenche sur la position **S** (autofocus dynamique ponctuel). Ce réglage défini, l'appareil photo effectue automatiquement la mise au point lorsque vous sollicitez légèrement le déclencheur. Les photos peuvent être prises uniquement lorsque la mise au point est terminée.



2.4 Faites pivoter le sélecteur du système de mesure et positionnez-le sur  (mesure matricielle). La mesure matricielle utilise les informations de toutes les zones de la vue afin de déterminer l'exposition, ce qui produit des résultats optimaux pour l'ensemble de la vue. L'icône  apparaît dans le viseur.

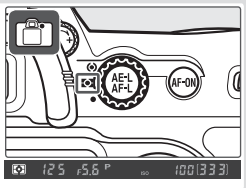

3 Cadrez

3.1 Maintenez l'appareil photo comme illustré.

 **Prise en main de l'appareil photo**
 Maintenez la poignée dans la main droite et soutenez le boîtier de l'appareil photo ou l'objectif de la main gauche. Appuyez légèrement vos coudes contre votre torse et avancez un pied afin de stabiliser votre corps.



3.2 Cadrez votre photo dans le viseur en plaçant le sujet principal dans la zone de mise au point centrale.

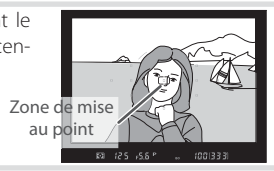



4 Mise au point

Sollicitez légèrement le déclencheur afin d'effectuer la mise au point. Si l'appareil photo est capable d'effectuer la mise au point sur le sujet situé dans la zone de mise au point centrale, il émet un son et l'indicateur de mise au point (●) apparaît dans le viseur (si l'indicateur clignote, cela signifie que l'appareil photo ne peut pas effectuer de mise au point automatique). Lorsque vous sollicitez légèrement le déclencheur, la mise au point est mémorisée.

Si le sujet est sombre, l'illuminateur d'assistance AF l'éclaire afin de faciliter la mise au point.

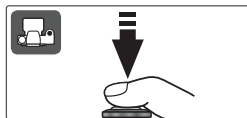

5 Vérifiez l'exposition

En mode d'exposition P (Auto programmé), l'appareil photo règle automatiquement la vitesse d'obturation et l'ouverture lorsque vous sollicitez légèrement le déclencheur. Avant de prendre votre photo, vérifiez les indicateurs de vitesse d'obturation et d'ouverture dans le viseur. Si votre vue risque d'être sous-exposée ou surexposée avec les réglages définis, l'un des indicateurs suivants apparaît.



Indicateur	Description
HI	La photo va être surexposée. Utilisez le filtre atténuateur gris neutre (ND) en option.
LO	La photo va être sous-exposée. Utilisez le flash ou augmentez la sensibilité ISO.

Déclencheur

L'appareil photo est doté d'un déclencheur à deux phases. Lorsque vous sollicitez légèrement le déclencheur, l'appareil photo mémorise la mise au point jusqu'à ce que vous le relâchiez. Pour prendre la photo, appuyez complètement sur le déclencheur.

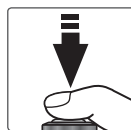
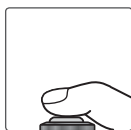
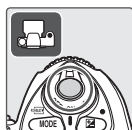

Mémorisez la mise au point



Prenez la photo

6 Prenez votre photo

Appuyez doucement et complètement sur le déclencheur afin d'ouvrir l'obturateur et d'enregistrer la photo. Le voyant d'accès situé à côté du volet du logement pour carte s'allume. **N'éjectez pas la carte mémoire et ne débranchez pas ou ne coupez pas l'alimentation tant que le voyant ne s'est pas éteint et que l'enregistrement n'est pas terminé.**

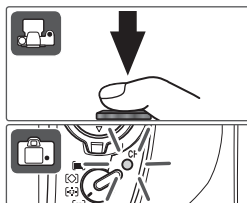

Notions fondamentales de visualisation

Appuyez sur la commande  afin de visualiser vos photos. La vue la plus récente apparaît sur le moniteur. Pour afficher d'autres photos, appuyez à gauche ou à droite du sélecteur multidirectionnel.



Pour quitter le mode de visualisation et revenir au mode de prise de vue, sollicitez légèrement le déclencheur.

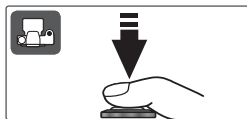





















Suppression de photos

Pour supprimer la photo affichée sur le moniteur, appuyez sur la commande . Une boîte de dialogue de confirmation apparaît. Appuyez à nouveau sur la commande  pour supprimer l'image et revenir au mode de visualisation. Pour quitter sans effacer la photo, appuyez sur la commande  ou sollicitez légèrement le déclencheur.



Référence

Cette section s'appuie sur le cours pour décrire les options avancées de prise de vue et de visualisation.

Utilisation des menus	Utilisation des menus de l'appareil photo :  24
Prises de vue en rafales Réduction du temps de réponse au déclenchement	Choix d'un mode de prise de vue :  26
Réglage de la qualité et de la taille des images	Qualité et taille d'image :  28
Augmentation de la sensibilité ISO en cas de faible luminosité	Sensibilité ISO :  33
Couleurs naturelles Prises de vue avec une luminosité inhabituelle	Balance des blancs :  35
Personnalisation de la netteté, du contraste, des couleurs, de la saturation et des teintes	Optimisation des images :  45
Choix d'un espace couleur	Espace couleur :  50
Prise de vue sur un sujet en mouvement ou mise au point manuelle	Mise au point :  51
Réglage automatique de la vitesse d'obturation et de l'ouverture	Mode d'exposition P (Auto programmé) :  63
Sujets en déplacement nets ou flous	Mode d'exposition S (Auto à priorité vitesse) :  64
Réglage de la profondeur de champ	Mode d'exposition A (Auto à priorité ouverture) :  66
Réglage manuel de la vitesse d'obturation et de l'ouverture	Mode d'exposition M (Manuel) :  68
Assombrissement ou éclaircissement des photos ou augmentation du contraste	Correction d'exposition :  72
Utilisation du flash intégré	Photographie au flash :  76
Prises de vue avec le retardateur	Mode retardateur :  83
Superposition de photos	Superposition des images et surimpression :  84
Prises de vue à intervalles définis	Prise de vue à intervalles réguliers (Intervallomètre) :  89
Utilisation d'un objectif sans microprocesseur	Objectifs sans microprocesseur :  93
Enregistrement de données GPS avec les photos	Utilisation d'une unité GPS :  96
Visualisation des photos	Visualisation des photos :  98

Utilisation des menus de l'appareil photo

La plupart des options de prise de vue, de visualisation et de configuration sont accessibles depuis les menus de l'appareil photo. Pour afficher les menus, appuyez sur la commande **MENU**.

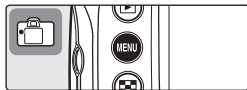

Choisissez l'un des menus : Visualisation, Prise de vue, Réglages personnalisés et Configuration (voir plus bas)

Affichez les réglages récents

Si l'icône « ? » est affichée, une aide concernant la rubrique active peut être visualisée en appuyant sur la commande **OM**.

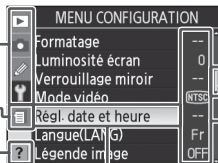

Lorsque le menu contient de nombreuses options, une barre de défilement apparaît

Le réglage défini pour chaque option est illustré par une icône

La rubrique de menu active apparaît en surbrillance

Menu	Description
Visualisation	Personnalisation des réglages de visualisation et gestion des photos (133).
Prise de vue	Personnalisation des réglages de prise de vue (124).
Réglages personnalisés	Personnalisation des réglages de l'appareil photo (143).
Configuration	Formatage des cartes mémoire et configuration de base de l'appareil photo (115).
Réglages récents	Liste des quatorze dernières rubriques utilisées dans les menus Prise de vue et Réglages personnalisés.

Le sélecteur multidirectionnel permet de naviguer au sein des menus de l'appareil photo.

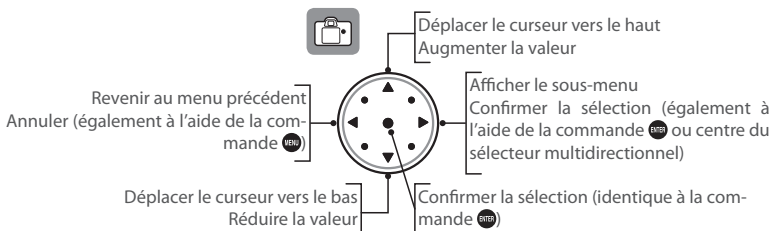

Aide

Pour obtenir de l'aide sur les options des menus, appuyez sur la commande **OM**. Une description de l'option ou du menu sélectionné(e) s'affiche. Pour faire défiler l'affichage, appuyez sur la commande **OM** tout en appuyant en haut ou en bas du sélecteur multidirectionnel.

Mémorisation et suppression des réglages récents

L'option **Réglages récents** du menu Configuration (119) permet d'effacer toutes les rubriques du menu Réglages récents ou de mémoriser les réglages définis dans le menu. Vous créez ainsi un menu personnalisé avec vos propres options de prises de vue et réglages.

Pour modifier les réglages des menus :

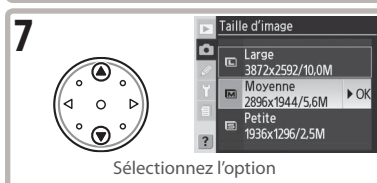
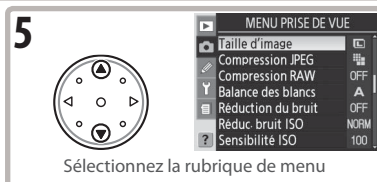
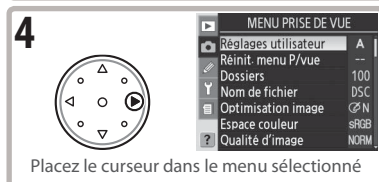
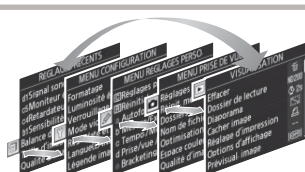
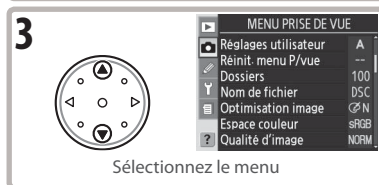
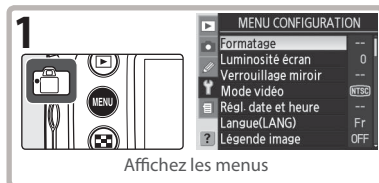

- Les rubriques de menu qui apparaissent en gris ne sont pas disponibles.
- Lors du formatage d'une carte mémoire ou dans toute autre situation où l'utilisateur est invité à confirmer son action, la sélection s'effectue uniquement à l'aide du centre du sélecteur multidirectionnel ou de la commande **OK**. Un message apparaît à cet effet dans l'affichage.



Quitter les menus

Sollicitez légèrement le déclencheur pour quitter les menus et revenir au mode de prise de vue, ou appuyez une fois sur la commande **OK** pour mettre en surbrillance le menu actif et une nouvelle fois pour quitter le mode de prise de vue.

Référence : Plus d'informations sur la photographie

Choix d'un mode de prise de vue

Le mode de prise de vue détermine la façon dont l'appareil prend les photos : une à la fois, en continu, avec temporisation du déclenchement ou avec le miroir relevé afin d'améliorer le temps de réponse et réduire les vibrations.

Mode	Description
S Vue par vue	L'appareil prend une photo à chaque pression du déclencheur. Le voyant d'accès s'allume pendant l'enregistrement de la photo. La photo suivante peut être prise immédiatement à condition que la mémoire tampon contienne l'espace suffisant.
C Continu basse vitesse	Lorsque le déclencheur est maintenu enfoncé, l'appareil photo enregistre de 1 à 4 vues par seconde.* La cadence de prise de vue peut être sélectionnée à l'aide du réglage personnalisé d4 (Vit. prise de vue ;  158).
CH Continu haute vitesse	Lorsque le déclencheur est maintenu enfoncé, l'appareil photo enregistre jusqu'à 5 vues par seconde.* Idéal pour photographier des objets en mouvement ou capturer une expression fugace sur un visage lors d'un portrait.
 Retardateur	Le retardateur vous permet de réaliser des autoportraits ou d'éviter l'effet de flou dû au bougé de l'appareil ( 83).
Mup Miroir relevé	Appuyez une fois sur le déclencheur pour relever le miroir et appuyez à nouveau pour prendre une photo (il y a déclenchement automatique si vous n'appuyez pas sur le déclencheur pendant les 30 secondes qui suivent le lever du miroir). Le miroir est baissé après le déclenchement. Choisissez ce mode pour diminuer les vibrations de l'appareil photo dans les situations où le moindre mouvement de l'appareil peut provoquer des photos floues (« flou de bougé »). Remarque : l'autofocus, la mesure et le cadrage ne peuvent pas être confirmés dans le viseur lorsque le miroir est levé.

* La cadence moyenne de prise de vue avec AF dynamique continu, exposition manuelle ou auto à priorité vitesse, vitesse d'obturation de 1/250 s ou plus rapide, espace disponible dans la mémoire tampon.

Pour choisir un mode de prise de vue, appuyez sur la commande de déverrouillage du sélecteur de mode et positionnez le sélecteur de mode sur le réglage de votre choix.

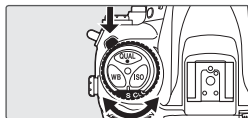

Taille de la mémoire tampon

Le nombre d'images que vous pouvez stocker dans la mémoire tampon avec les réglages définis apparaît à l'emplacement du compteur de vues, dans le viseur et sur l'écran de contrôle, lorsque vous appuyez sur le déclencheur (Aux qualités d'image **JPEG Fine**, **JPEG Normal** et **JPEG Basic**, l'affichage indique le nombre 25, quand la mémoire tampon contient de l'espace pour un nombre de 25 images ou plus). Ce nombre est mis à jour au fur et à mesure que les photos sont transférées sur la carte mémoire, libérant ainsi de l'espace dans la mémoire tampon. Si le chiffre 0 s'affiche, cela signifie que la mémoire tampon est pleine et que la prise de vue va être plus lente.

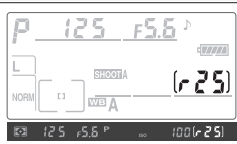

Rotation image auto (119)

En mode continu, l'orientation enregistrée pour la première vue s'applique à toutes les photos de la même rafale, même si vous tournez l'appareil photo pendant la prise de vue.

Mémoire tampon

L'appareil numérique est doté d'une mémoire tampon prévue pour un stockage temporaire, ce qui permet de poursuivre la prise de vue en même temps que sont enregistrées les photos sur la carte mémoire. Dès que la mémoire tampon est pleine, l'obturateur est désactivé jusqu'à ce que les données aient été transférées sur la carte mémoire afin de libérer de l'espace et enregistrer une autre photo. En mode continu, il est possible d'effectuer jusqu'à 100 prises de vue, tant que l'on maintient le déclencheur enfoncé. Notez que le nombre de vues diminue une fois que la mémoire tampon est pleine.

Pendant l'enregistrement des photos sur la carte mémoire, le voyant d'accès à la carte mémoire s'allume. Selon le nombre d'images présentes dans la mémoire tampon, l'enregistrement peut durer de quelques secondes à quelques minutes. **Ne retirez pas la carte mémoire, ne retirez pas ou ne coupez pas l'alimentation tant que ce voyant n'est pas éteint.** Si vous mettez votre appareil hors tension alors qu'il reste encore des données dans la mémoire tampon, l'alimentation ne se coupera pas tant que toutes les images présentes dans la mémoire tampon n'auront pas été enregistrées sur la carte mémoire. Pour éteindre l'appareil photo sans enregistrer les images de la mémoire tampon, appuyez sur la commande tout en mettant l'appareil photo hors tension (maintenez la commande enfoncée pendant au moins une seconde une fois l'appareil mis hors tension). Si l'accumulateur se décharge alors qu'il reste encore des images dans la mémoire tampon, le déclencheur est désactivé et les images sont transférées sur la carte mémoire.

Le délai approximatif nécessaire pour transférer tout le contenu de la mémoire tampon sur une carte SanDisk SDCFX (Extreme III) de 1 Go est indiqué ci-après (la sensibilité étant réglée sur 100 ISO) :

NEF (RAW) non compressé+JPEG Basic (Large)	50 s (19 vues)
NEF (RAW) non compressé	50 s (22 vues)
JPEG Fine (Large)	35 s (37 vues)

La taille de la mémoire tampon affichée sur l'écran de contrôle et dans le viseur est approximative. La taille de fichier des images compressées dépend de la scène enregistrée. Le nombre d'images qu'il est possible de stocker varie donc également. Pour plus d'informations, reportez-vous à l'Annexe (196).

Qualité et taille d'image

Ensemble, la qualité et la taille de l'image déterminent l'espace occupé par chaque photo sur la carte mémoire.

Qualité d'image

Cet appareil photo prend en charge les options suivantes de qualité d'image (citées par ordre décroissant de qualité d'image et de taille de fichier) :

Mode	Description
NEF (RAW)	Les données RAW sur 12 bits du capteur d'image sont enregistrées directement sur la carte mémoire au format NEF (Nikon Electronic Format).
JPEG Fine	Enregistrement d'images JPEG à un taux de compression d'environ 1 : 4.*
JPEG Normal	Enregistrement d'images JPEG à un taux de compression d'environ 1 : 8.*
JPEG Basic	Enregistrement d'images JPEG à un taux de compression d'environ 1 : 16.*
NEF (RAW) + JPEG Fine	Deux images sont enregistrées : l'une au format NEF (RAW) et l'autre au format JPEG haute qualité.
NEF (RAW) + JPEG Normal	Deux images sont enregistrées : l'une au format NEF (RAW) et l'autre au format JPEG standard.
NEF (RAW) + JPEG Basic	Deux images sont enregistrées : l'une au format NEF (RAW) et l'autre au format JPEG de base.

* **Priorité à la taille** sélectionnée pour la **Compression JPEG** (📷 30).

La qualité d'image peut être définie à l'aide de l'option **Qualité d'image** du menu Prise de vue ou en appuyant sur la commande **QUAL** et en faisant pivoter la molette de commande principale. Il existe deux options pour contrôler la compression : **Compression RAW** pour les images NEF (RAW) (📷 31) et **Compression JPEG** pour les images JPEG (📷 30).

NEF (RAW)/NEF+JPEG

Les images NEF (RAW) peuvent être visualisées uniquement sur un ordinateur à l'aide du logiciel fourni ou de Nikon Capture 4 Version 4.4 ou ultérieure (disponibles séparément ; 📷 182). Lorsque des photos prises au format **NEF (RAW) + JPEG Fine**, **NEF (RAW) + JPEG Normal** ou **NEF (RAW) + JPEG Basic** sont visualisées sur l'appareil photo, seule l'image JPEG apparaît. La suppression de photos prises avec ces réglages efface à la fois les images NEF et JPEG.

Le bracketing de la balance des blancs ne peut pas être utilisé sur les images NEF (RAW). La sélection d'une option NEF (RAW) pour la qualité d'image annule le bracketing de la balance des blancs.

Qualité d'image, taille d'image et taille de fichier

Pour plus d'informations sur le nombre d'images qu'il est possible de stocker sur une carte mémoire, reportez-vous à l'Annexe (📷 196).



Menu Qualité d'image

- 1 Sélectionnez **Qualité d'image** dans le menu Prise de vue et appuyez à droite du sélecteur multidirectionnel.

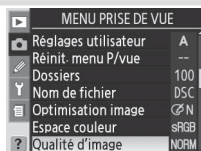

- 2 Sélectionnez l'option souhaitée et appuyez à droite du sélecteur multidirectionnel. Le menu Prise de vue apparaît.

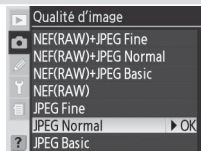

Commande QUAL

Appuyez sur la commande **QUAL**, puis faites pivoter la molette de commande principale jusqu'à afficher le réglage souhaité sur l'écran de contrôle (remarque : la **Compression RAW** et la **Compression JPEG** peuvent être uniquement définies à partir du menu Prise de vue).

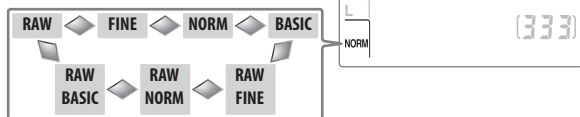

Noms de fichiers

Les photos sont stockées sous forme de fichiers intitulés « DSC_#####.xxx », où ##### désigne un nombre à quatre chiffres compris entre 0001 et 9999 (attribué automatiquement en ordre croissant par l'appareil photo) et xxx désigne l'une des extensions à trois lettres suivantes : « NEF » pour les images NEF, « JPG » pour les images JPEG et « NDF » pour les « photos corr. poussière » (121–122). Les fichiers NEF et JPEG enregistrés avec le réglage « NEF+JPEG » présentent le même nom de fichier mais avec des extensions différentes. Le nom des images enregistrées avec le réglage **Espace couleur** défini sur **Adobe RVB** (50) commence par un tiret bas (par exemple, « _DSC0001.JPG »). La partie « DSC » du nom de fichier peut être modifiée à l'aide de l'option **Nom de fichier** du menu Prise de vue (129).

Menu Compression JPEG

Ce menu offre les options suivantes pour les images JPEG :

Mode	Description
Priorité à la taille (valeur par défaut)	Les images sont compressées pour produire une taille de fichier relativement uniforme. La qualité varie selon la scène enregistrée.
Qualité optimale	Qualité d'image optimale. La taille de fichier varie selon la scène enregistrée.

Les effets de ces options sont d'autant plus sensibles avec une sensibilité ISO élevée (📷 33), des scènes complexes, des images JPEG de base ou une netteté très prononcée (📷 46).

- 1 Sélectionnez **Compression JPEG** dans le menu Prise de vue et appuyez à droite du sélecteur multidirectionnel.

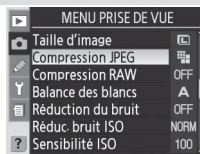

- 2 Sélectionnez l'option souhaitée et appuyez à droite du sélecteur multidirectionnel. Le menu Prise de vue apparaît. L'option sélectionnée s'applique à toutes les images suivantes de qualité JPEG.

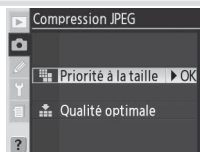

Menu Compression RAW

Les options suivantes sont disponibles pour les images NEF (RAW) :

Mode	Description
Non (valeur par défaut)	Les images NEF ne sont pas compressées.
Oui	Les images NEF sont compressées d'environ 40 à 50 % avec une perte de qualité minimale. Le temps d'enregistrement est réduit.

- 1 Sélectionnez **Compression RAW** dans le menu Prise de vue et appuyez à droite du sélecteur multidirectionnel.

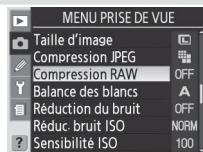

- 2 Sélectionnez l'option souhaitée et appuyez à droite du sélecteur multidirectionnel. Le menu Prise de vue apparaît. L'option sélectionnée s'applique à toutes les images NEF (RAW) suivantes.



Taille d'image

La taille d'image est mesurée en pixels. De petites tailles produisent de petits fichiers, parfaitement adaptés à l'envoi par courrier électronique ou à la diffusion sur page web. Inversement, plus l'image est grande, plus le format d'impression pour une image sans pixellisation pourra être grand. Choisissez la taille d'image en fonction de l'espace disponible sur la carte mémoire et de la tâche visée.

Taille d'image	Taille (pixels)	Taille approximative avec impression à 200 ppp
Large (3872×2592/10,0 M)	3872×2592	49,2×32,9 cm
Moyenne (2896×1944/5,6 M)	2896×1944	36,8×24,7 cm
Petite (1936×1296/2,5 M)	1936×1296	24,6×16,5 cm

La taille d'image peut être paramétrée à l'aide de l'option **Taille d'image** du menu Prise de vue ou en appuyant sur la commande **QUAL** et en tournant la molette de commande secondaire. Remarque : l'option sélectionnée ne modifie pas la taille des images NEF (RAW). Lorsqu'elles sont visualisées en utilisant le logiciel fourni ou Nikon Capture 4 Version 4.4 ou ultérieure (disponible séparément), la taille des images NEF est de 3872×2592 pixels.

Menu Taille d'image

- 1 Sélectionnez **Taille d'image** dans le menu Prise de vue et appuyez à droite du sélecteur multidirectionnel.

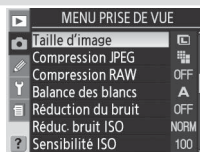

- 2 Sélectionnez l'option souhaitée et appuyez à droite du sélecteur multidirectionnel. Le menu Prise de vue apparaît.

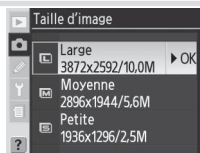

Commande QUAL

Appuyez sur la commande **QUAL** et faites pivoter la molette de commande secondaire jusqu'à afficher la valeur souhaitée sur l'écran de contrôle.

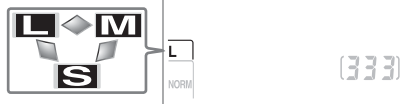

Sensibilité ISO

La « sensibilité ISO » est l'équivalent numérique de la sensibilité d'un film. Plus celle-ci est élevée, moins il vous faudra de luminosité pour réaliser votre exposition, permettant ainsi des vitesses d'obturation plus élevées ou des ouvertures plus petites.

La sensibilité ISO peut être réglée sur des équivalents compris entre 100 ISO et 1600 ISO environ, par incréments de $\frac{1}{3}$ IL. Pour les cas où la priorité est donnée à une haute sensibilité, la sensibilité ISO peut encore être augmentée jusqu'à 1 IL au-delà de 1600 ISO. La sensibilité peut être réglée à l'aide de l'option **Sensibilité ISO** du menu Prise de vue ou en appuyant sur la commande **ISO** et en faisant pivoter la molette de commande principale.

Menu Sensibilité ISO

- 1 Sélectionnez **Sensibilité ISO** dans le menu Prise de vue et appuyez à droite du sélecteur multidirectionnel.

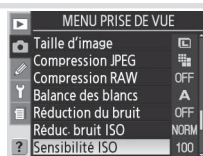

- 2 Sélectionnez l'option souhaitée et appuyez à droite du sélecteur multidirectionnel. Le menu Prise de vue apparaît.



Commande ISO

Appuyez sur la commande **ISO** et faites pivoter la molette de commande principale jusqu'à afficher la valeur souhaitée sur l'écran de contrôle ou dans le viseur.

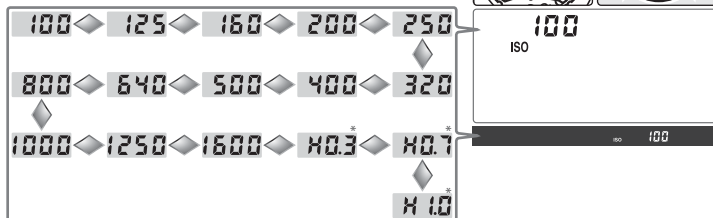

* Le symbole **H** s'affiche dans le viseur.

Bruit

Plus la sensibilité ISO est élevée, plus une image risque de présenter du « bruit » sous la forme de pixels lumineux, espacés de manière aléatoire. Les photos prises à des sensibilités ISO supérieures à 1600 ISO sont susceptibles de comporter une grande quantité de bruit.

Réduc. bruit ISO **131**

Cette option est utilisée pour réduire le bruit à des sensibilités de 400 ISO ou plus (cela diminue la capacité de la mémoire tampon). Remarque : bien qu'une réduction du bruit s'opère toujours à des sensibilités supérieures à 800 ISO, l'activation de **Réduc. bruit ISO** permet une réduction du bruit encore plus importante.

b1—Sensibilité auto **152**

Lorsque le réglage personnalisé b1 (**Sensibilité auto**) est **Activé**, l'appareil photo modifie automatiquement la sensibilité ISO par rapport à la valeur sélectionnée par l'utilisateur afin de garantir une exposition optimale (valeurs maximales : 200, 400, 800 et 1600 ISO). La sensibilité ISO ne peut pas être réglée au-delà de 1600 lorsque **Sensibilité auto** est activée, et **Activée** ne peut pas être sélectionnée pour le réglage **Sensibilité auto** à des sensibilités supérieures à 1600 ISO.

b2—Incrément ISO **154**

Selon l'option sélectionnée pour le réglage personnalisé b2, la sensibilité ISO peut également être paramétrée par incréments équivalents à 1/2 ou 1 IL.

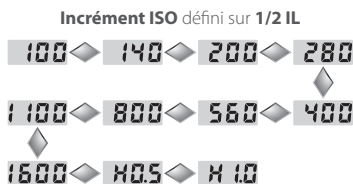







Lorsque vous modifiez la valeur de l'incrément, la sensibilité ISO est maintenue dans la mesure du possible. Toutefois, si la sensibilité définie n'est pas disponible pour la nouvelle valeur d'incrément choisie, elle sera arrondie sur le réglage disponible le plus proche.



Balance des blancs

La couleur de la lumière réfléchiée par un objet dépend de la couleur de la source lumineuse. Le cerveau humain est capable de s'adapter aux changements de couleur de la source lumineuse pour faire en sorte qu'un objet blanc paraisse toujours blanc, qu'il soit dans l'ombre, en plein soleil ou soumis à un éclairage incandescent. Contrairement aux films des appareils photo argentiques, les appareils photo numériques peuvent imiter cette fonction d'adaptation humaine en traitant les images selon la couleur de la source lumineuse. Ceci est connu sous le nom de « balance des blancs ». Pour que les couleurs de vos images apparaissent naturelles, choisissez la balance des blancs qui correspond à la source lumineuse avant de prendre la photo. Les options suivantes sont disponibles :

Option	Température de couleur approximative*	Description
A Automatique	3500 à 8000 K	Balance des blancs définie automatiquement à partir de la température de couleur mesurée par le capteur RVB 1005 photosites et le capteur d'image. Pour obtenir de meilleurs résultats, optez pour un objectif de type G ou D. Avec le flash intégré ou les flashes SB-800 et SB-600 optionnels, la balance des blancs reflète les conditions définies au moment du déclenchement du flash.
 Incandescent	3000 K	Pour les éclairages incandescents.
 Fluorescent	4200 K	Pour les éclairages fluorescents.
 Ensoleillé	5200 K	Pour les sujets soumis à la lumière directe du soleil.
 Flash	5400 K	Option à utiliser avec le flash intégré ou les flashes Nikon optionnels.
 Nuageux	6000 K	Option à utiliser en lumière du jour en cas de ciel nuageux.
 Ombre	8000 K	Option à utiliser en lumière du jour pour les sujets à l'ombre.
 Choisir temp. coul.	2500 à 10000 K	Choisissez une température de couleur dans la liste (38).
PRE Blanc mesuré	—	Utilisez une photo existante ou un objet neutre colorimétriquement (gris ou blanc) comme référence pour la balance des blancs (39).

* Réglage précis défini sur 0. Pour connaître les autres valeurs, reportez-vous à l'Annexe.

Nous vous recommandons d'utiliser la balance des blancs automatique pour la plupart des sources lumineuses. Si vous n'obtenez pas les résultats souhaités, choisissez une option dans la liste ci-dessus ou utilisez le blanc mesuré.

Éclairage stroboscopique

Dans le cas d'un éclairage stroboscopique, la balance des blancs automatique ne produit pas toujours les résultats escomptés. Choisissez une température de couleur, utilisez le blanc mesuré ou définissez la balance des blancs sur **Flash**, puis ajustez-la à l'aide d'un réglage précis.



La balance des blancs peut être définie à l'aide de l'option **Balance des blancs** du menu Prise de vue ou en appuyant sur la commande **WB** et en faisant pivoter la molette de commande principale.

Menu Balance des blancs

- 1 Sélectionnez **Balance des blancs** dans le menu Prise de vue et appuyez à droite du sélecteur multidirectionnel.

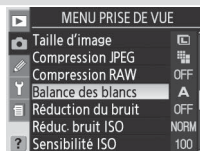

- 2 Sélectionnez l'option souhaitée et appuyez à droite du sélecteur multidirectionnel. Lorsque vous sélectionnez l'option **Choisir temp. coul.**, un menu de températures de couleur apparaît (38), **Blanc mesuré** affiche un menu de balances des blancs prédéfinies (39), d'autres options forment une boîte de dialogue de réglage précis (37).



Commande WB

Appuyez sur la commande **WB** et faites pivoter la molette de commande principale jusqu'à afficher la valeur souhaitée sur l'écran de contrôle.

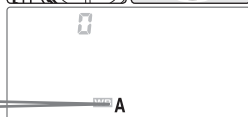
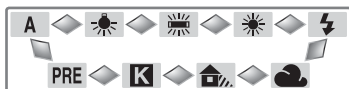
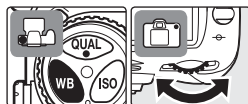

e5—Réglage BKT auto (166)

Lorsque l'option **BKT balance blancs** est sélectionnée pour le réglage personnalisé e5 (**Réglage BKT auto**), l'appareil photo crée plusieurs images à chaque déclenchement. La balance des blancs est différente pour chaque image : un bracketing est effectué sur la valeur en cours de sélection pour la balance des blancs.





Réglage précis de la balance des blancs

Avec des réglages autres que **☒ (Choisir temp. coul.)** et **PRE (Blanc mesuré)**, la balance des blancs peut faire l'objet d'un « réglage précis » afin de compenser les variations de couleurs de la source lumineuse ou pour introduire une dominante « chaude » ou « froide » dans une image. Des valeurs plus élevées (“+”) permettent d’appliquer un ton bleuté aux images ou de compenser des sources lumineuses à dominante jaune ou rouge. À l’inverse, une balance des blancs (“-”) plus faible produit des photos légèrement plus jaunes ou rouges ou permet de compenser des sources lumineuses à dominante bleue. Les réglages peuvent être définis sur des valeurs comprises entre +3 et -3, par incréments d’1. À l’exception du mode **Fluorescent**, chaque incrément est équivalent à environ 10 mired.

Le réglage précis de la balance des blancs s’effectue à l’aide de l’option **Balance des blancs** du menu Prise de vue ou en appuyant sur la commande **WB** et en faisant pivoter la molette de commande secondaire. Avec des réglages autres que ± 0 , une icône ◀▶ apparaît sur l’écran de contrôle.

Menu Balance des blancs

La sélection d’une option autre que **Choisir temp. coul.** ou **Blanc mesuré** dans le menu Balance des blancs (35) permet d’afficher le menu illustré à droite. Appuyez en haut ou en bas du sélecteur multidirectionnel pour sélectionner la valeur souhaitée, puis appuyez à droite du sélecteur multidirectionnel. Le menu Prise de vue apparaît.



Commande WB

Appuyez sur la commande **WB** et faites pivoter la molette de commande secondaire jusqu’à afficher la valeur souhaitée.

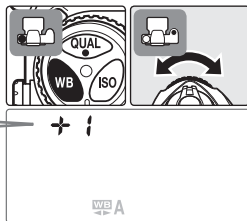

« Mired »

Les changements de température de couleur ont un effet plus important sur les couleurs à faible température de couleur que sur celles à température de couleur élevée. Par exemple, à la température de couleur 6000K, un changement de 1000K sera quasiment imperceptible tandis que le même changement à 3000K fera une grande différence. Le « MIRED », calculé en multipliant l’inverse de la température de couleur par 10^6 , est une mesure de la température de couleur qui tient compte de telles variations et, par conséquent, est l’unité utilisée par les filtres de correction de température de couleur. Par exemple :

- 4000 K – 3000 K (différence de 1000 K) = 83 mired
- 7000 K – 6000 K (différence de 1000 K) = 24 mired

Choix d'une température de couleur

Sélectionnez **[K]** (**Choisir temp. coul.**) afin de sélectionner la température de couleur parmi 31 valeurs prédéfinies, de 2500 K à 10000 K par incréments d'environ 10 mired (remarque : l'utilisation d'un flash ou d'un éclairage fluorescent ne produira pas les résultats escomptés). La température de couleur peut être sélectionnée à partir du menu Balance des blancs ou à l'aide de la commande **WB** et de la molette de commande secondaire.

Menu Balance des blancs

Lorsque vous sélectionnez l'option **Choisir temp. coul.** dans le menu Balance des blancs (**[K]** 35), le menu illustré à droite apparaît. Appuyez en haut ou en bas du sélecteur multidirectionnel pour sélectionner la valeur souhaitée, puis appuyez à droite du sélecteur multidirectionnel. Le menu Prise de vue apparaît.



Commande WB

Appuyez sur la commande **WB** et faites pivoter la molette de commande secondaire jusqu'à afficher la valeur souhaitée.

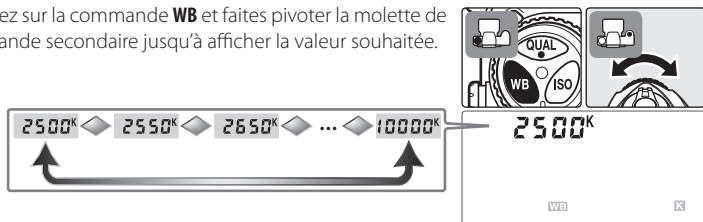

Test de prise de vue

Effectuez un test de prise de vue afin de déterminer si la valeur sélectionnée est appropriée à la source lumineuse.

Température de couleur

La perception des couleurs d'une source lumineuse varie en fonction du photographe mais également d'autres facteurs. La température de couleur est une mesure objective de la couleur d'une source lumineuse. Elle est déterminée par rapport à la température à laquelle un objet doit être chauffé pour irradier une lumière avec les mêmes longueurs d'onde que la source lumineuse considérée. Les sources lumineuses dont la température de couleur avoisine les 5000 ou 5500 K apparaissent blanches, tandis que les sources lumineuses à température plus faible, par exemple les ampoules incandescentes, tendent légèrement vers le jaune ou le rouge. Au contraire, les sources lumineuses avec une température de couleur plus élevée apparaissent avec un ton bleuté.

Blanc mesuré

La mesure de la balance des blancs (option « Blanc mesuré ») permet d'enregistrer, puis d'utiliser des réglages personnalisés de balance des blancs pour des prises de vue en éclairage combiné ou pour compenser des sources lumineuses à forte dominante de couleur. La mesure de la balance des blancs peut s'effectuer par le biais de deux méthodes :

Méthode	Description
Mesure directe	Un objet neutre colorimétriquement (gris ou blanc) est placé dans les conditions d'éclairage qui seront utilisées pour la photo finale et la balance des blancs est mesurée par l'appareil photo (40).
Copie à partir d'une photo existante	La balance des blancs est recopiée à partir d'une photo présente sur la carte mémoire (42) ou une valeur de balance des blancs est copiée depuis Nikon Capture 4 Version 4.4 ou ultérieure (disponible séparément ; 182).

L'appareil photo peut stocker jusqu'à cinq valeurs de balance des blancs dans les réglages personnalisés d-0 à d-4. Le cas échéant, vous pouvez ajouter un commentaire ou une description à ces réglages (42).

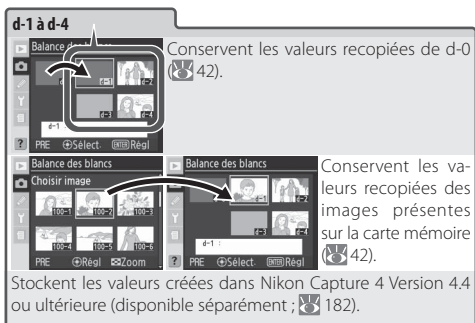
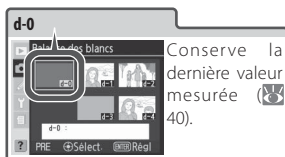

Réglages personnalisés de balance des blancs

Toute modification apportée aux réglages personnalisés de balance des blancs s'applique à l'ensemble des jeux de réglages du menu Prise de vue (125). Si l'utilisateur tente de modifier un réglage personnalisé de balance des blancs créé dans un autre jeu de réglages du menu Prise de vue, une boîte de dialogue de confirmation apparaît (aucun avertissement ne s'affiche pour d-0).

Mesure d'une valeur de balance des blancs

La balance des blancs peut être mesurée en ayant recours à un objet de référence neutre colorimétriquement (gris ou blanc). La nouvelle valeur de balance des blancs est automatiquement stockée dans d-0.

- 1 Placez un objet gris ou blanc dans les conditions d'éclairage qui seront utilisées pour la photo finale. Une charte de gris standard peut être utilisée afin de reproduire au maximum les conditions de studio.

- 2 Appuyez sur la commande **WB** et faites pivoter la molette de commande principale jusqu'à afficher **PRE** sur l'écran de contrôle. Si vous souhaitez utiliser immédiatement la nouvelle valeur de balance des blancs, sélectionnez d-0 en appuyant sur la commande **WB** et en faisant pivoter la molette de commande secondaire jusqu'à afficher d-0. Dans le cas contraire, vous n'avez pas besoin de sélectionner d-0 lors de la mesure d'une nouvelle valeur de balance des blancs.

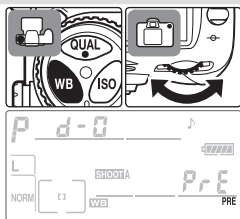

- 3 Relâchez brièvement la commande **WB**, puis appuyez à nouveau jusqu'à ce que l'icône **PRE** commence à clignoter. L'icône **P r E** clignote également dans les compteurs de vues de l'écran de contrôle et du viseur.

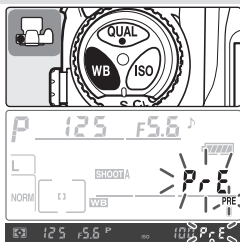

- 4 Cadrez l'objet de référence afin qu'il remplisse le viseur, puis appuyez complètement sur le déclencheur. L'appareil photo mesure une valeur de balance des blancs et utilise cette valeur lorsque vous sélectionnez l'option Blanc mesuré. Aucune photo n'est enregistrée. La balance des blancs peut être mesurée avec précision même si la mise au point n'a pas été effectuée.



Pour quitter sans mesurer de nouvelle valeur de balance des blancs, appuyez sur la commande **WB**.

- 5 Si l'appareil photo a pu mesurer une valeur de balance des blancs, la mention **Good** clignote sur l'écran de contrôle et le symbole **Good** clignote dans le viseur pendant environ 3 secondes jusqu'à ce que l'appareil photo revienne en mode de prise de vue.

Si la luminosité s'avère trop sombre ou trop claire, l'appareil photo ne pourra probablement pas mesurer la balance des blancs. La mention **no Good** clignote sur l'écran de contrôle et dans le viseur pendant environ 3 secondes. Revenez à l'étape 4 et mesurez à nouveau la balance des blancs.



La nouvelle valeur de balance des blancs est stockée dans d-0. Elle remplace automatiquement la valeur précédente définie pour ce réglage personnalisé (aucune boîte de dialogue de confirmation ne s'affiche). Pour utiliser cette nouvelle valeur, sélectionnez d-0 (si aucune valeur de balance des blancs n'a été mesurée avant de sélectionner d-0, la balance des blancs sera définie sur une température de couleur de 5200K, comme pour l'option **Ensoleillé**). La valeur de balance des blancs est conservée dans d-0 jusqu'à ce qu'une nouvelle valeur soit mesurée. Si vous copiez d-0 dans l'un des autres réglages personnalisés (d-1 à d-4) avant de mesurer une nouvelle valeur de balance des blancs, vous pouvez stocker jusqu'à cinq valeurs de balance des blancs (42).

Nikon Capture 4

Nikon Capture 4, Version 4.4 ou ultérieure (disponible séparément) permet de modifier la balance des blancs lorsque les photos RAW issues du D200 sont affichées sur un ordinateur. La valeur modifiée peut être copiée directement dans un réglage personnalisé de balance des blancs lorsque l'appareil photo est connecté à un ordinateur. L'image peut également être enregistrée sur la carte mémoire et la valeur de balance des blancs copiée à l'aide de l'option **Choisir image** du menu Blanc mesuré. Toute légende d'image créée avec Nikon Capture 4 fera également office de légende pour le réglage personnalisé sélectionné. Reportez-vous au manuel de Nikon Capture 4 pour plus de détails.

Options de Blanc mesuré

Lorsque vous sélectionnez **Blanc mesuré** dans le menu **Balance des blancs** (☞ 35), le menu des réglages personnalisés de balance des blancs (illustré à l'étape 1) s'affiche. Pour afficher les options pour un réglage personnalisé sélectionné :

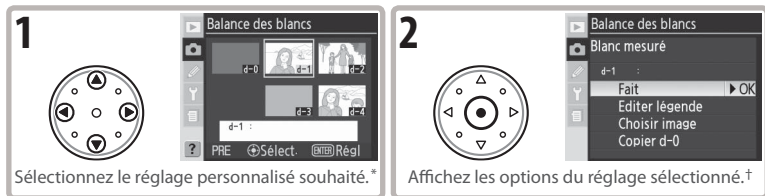

* Pour définir la balance des blancs sur le réglage personnalisé en surbrillance et revenir au mode de prise de vue sans terminer l'étape 2, appuyez sur la commande **☞**.

† Pour afficher les options pour d'autres réglages personnalisés, mettez en surbrillance le nom du réglage personnalisé actif (d-0 à d-4) et appuyez sur le sélecteur multidirectionnel.

Appuyez en haut ou en bas du sélecteur multidirectionnel pour mettre une option en surbrillance, puis appuyez à droite pour la sélectionner.

Option	Description
Fait	Règle la balance des blancs sur la valeur du réglage personnalisé sélectionné et revient au mode de prise de vue.
Editer légende	La boîte de dialogue d'édition de texte est affichée (☞ 118). Saisissez une légende de 36 caractères maximum pour le réglage personnalisé actif et appuyez sur la commande ☞ pour revenir à l'étape 1.
Choisir image (d-1 à d-4 seulement)	Sur la carte mémoire, les photos sont affichées sous forme d'imagettes. Utilisez le sélecteur multidirectionnel pour mettre les photos en surbrillance ; appuyez sur la commande ☞ pour voir la photo mise en surbrillance sous forme d'une vue unique. Appuyez au centre du sélecteur multidirectionnel pour copier la valeur de la balance des blancs (et la légende, le cas échéant) de l'image mise en surbrillance dans le réglage personnalisé actif et revenir à l'étape 1. Seules les photos issues du D200 peuvent être sélectionnées.
Copier d-0 (d-1 à d-4 seulement)	Copiez la valeur de balance des blancs (et la légende, le cas échéant) du réglage personnalisé d-0 dans le réglage personnalisé actif et revenez à l'étape 1.

Commande WB

Avec le réglage **PRE (Blanc mesuré)**, vous pouvez également sélectionner les réglages personnalisés en appuyant sur la commande **WB** et en tournant la molette de commande secondaire. Le réglage personnalisé actif s'affiche lorsque vous appuyez sur la commande **WB**.

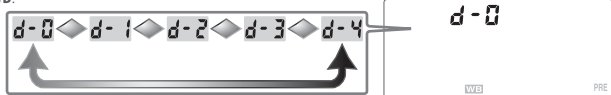

Bracketing de la balance des blancs

Le bracketing de la balance des blancs crée plusieurs images à chaque déclenchement, effectuant ainsi un « bracketing » sur la valeur de balance des blancs définie (📷 35). Une seule prise de vue est nécessaire pour réaliser la séquence de bracketing. Le bracketing de la balance des blancs est recommandé en cas de prises de vue en éclairage combiné ou lors d'essais avec différents réglages de balance des blancs. Le bracketing de la balance des blancs n'est pas disponible avec les réglages de balance des blancs **K** (**Choisir temp. coul.**) ou **PRE (Blanc mesuré)** ou avec une qualité d'image **NEF (RAW)**, **NEF + JPEG Fine**, **NEF + JPEG Normal** ou **NEF + JPEG Basic**.

Pour effectuer un bracketing de la balance des blancs :

- 1 Choisissez **BKT balance blancs** pour le réglage personnalisé e5 (**Réglage BKT auto** ; 📷 166).

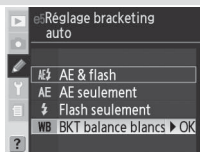

- 2 Appuyez sur la commande **BKT** et tournez la molette principale pour choisir le nombre de vues de la séquence de bracketing (📷 197). Avec des réglages autres que zéro, l'icône **WB-BKT** et l'indicateur de bracketing apparaissent sur l'écran de contrôle.

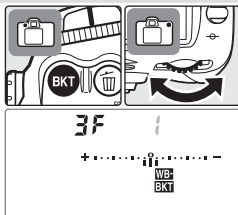

Si le nombre de vues du programme de bracketing dépasse le nombre de vues restantes, la mention **FULL** (**FuL**) apparaît et le nombre de vues restantes clignote. Vous pouvez commencer votre prise de vue à condition d'avoir inséré une nouvelle carte mémoire.



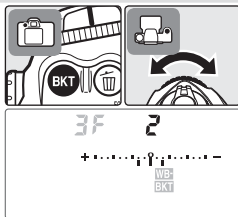

- 3 Appuyez sur la commande **BKT** et tournez la molette de commande secondaire afin d'ajuster la balance des blancs (📷 197). Chaque incrément équivaut à environ 10 mired.





- 4** Cadrez, effectuez la mise au point et prenez la photo. Chaque vue est traitée afin de générer le nombre d'exemplaires précisé dans le programme de bracketing. Une balance des blancs différente sera définie pour chacun de ces exemplaires. Les modifications apportées à la balance des blancs sont cumulées à celles apportées par le réglage précis de la balance des blancs.

Pour annuler le bracketing, appuyez sur la commande  et faites pivoter la molette de commande principale jusqu'à ce que la séquence de bracketing indique le chiffre 0 et que l'indicateur du bracketing de la balance des blancs disparaisse de l'écran de contrôle. Le dernier programme utilisé sera restauré lors de la prochaine activation du bracketing. Vous pouvez également annuler le bracketing en effectuant une réinitialisation par deux commandes ( 97). Toutefois, dans ce cas, le programme de bracketing ne sera pas restauré lors de la prochaine activation du bracketing.

Qualité d'image

La sélection de **NEF (RAW)**, **NEF + JPEG Fine**, **NEF + JPEG Normal** ou **NEF + JPEG Basic** annule le bracketing de la balance des blancs.

Mode de prise de vue

Quel que soit le mode activé (y compris en mode retardateur et en mode continu), une seule vue est enregistrée à chaque pression du déclencheur. Chaque vue est traitée afin de générer le nombre d'exemplaires précisé dans le programme de bracketing.

Mise hors tension de l'appareil photo

Si vous mettez l'appareil hors tension lorsque le voyant d'accès de la carte mémoire est allumé, l'appareil ne s'éteint qu'après l'enregistrement de toutes les photographies de la séquence. Pour mettre l'appareil photo hors tension sans enregistrer les images restantes, appuyez sur la commande  tout en mettant l'appareil photo hors tension (maintenez la commande  enfoncée pendant au moins une seconde une fois l'appareil hors tension).

Programmes de bracketing

Reportez-vous à l'Annexe pour découvrir la liste des programmes de bracketing de la balance des blancs.

e7—Sens BKT Auto (167)







Cette option permet de modifier l'ordre de bracketing.

e8—Choix BKT Auto (167)

Le cas échéant, la molette de commande principale permet d'activer ou de désactiver le bracketing. La molette de commande secondaire détermine le nombre de vues et l'incrément de la balance des blancs.

Optimisation des images

Les options du menu **Optimisation image** peuvent être utilisées pour optimiser des photos en fonction de la manière dont l'image va être utilisée ou du type de scène. La netteté, le contraste, la reproduction des couleurs, la saturation et les teintes peuvent également être personnalisés séparément en fonction des intentions créatives de l'utilisateur.

Option	Description
 Normale (valeur par défaut)	Option recommandée dans la plupart des situations.
 Moins nette	Adoucit les contours, produisant des images naturelles adaptées pour des portraits ou des retouches sur un ordinateur.
 Saturée	Renforce la saturation, le contraste et la netteté afin de produire des images plus vives dans le rouge, le vert et le bleu.
 Plus saturée	Renforce au maximum la saturation, le contraste et la netteté afin de produire des images précises aux contours bien définis.
 Portrait	Réduit le contraste tout en accentuant la texture naturelle et les courbes des visages photographiés.
 Personnalisée	Personnalise la netteté, le contraste, la reproduction des couleurs, la saturation et les teintes (p. 46).
 Noir et blanc	Prend les photos en noir et blanc.

Noir et blanc

Une icône **B/W** s'affiche dans le viseur lors d'une prise de vue en noir et blanc (p. 6).

Réglages autres que « Personnalisée »

Avec des réglages autres que « **Personnalisée** » :

- Les photos sont optimisées en fonction des conditions de prise de vue. Les résultats obtenus varient selon l'exposition et la position du sujet dans le cadre, même pour des scènes d'un même type. Pour prendre une série de photos avec une optimisation identique, choisissez **Personnalisée** et définissez chaque réglage. Veillez à ne pas sélectionner **Automatique** pour **Netteté**, **Correction des tons** et **Saturation**.
- Pour obtenir de meilleurs résultats, utilisez un objectif de type G ou D.

Pour sélectionner une option d'optimisation des images :

- 1 Sélectionnez **Optimisation image** dans le menu Prise de vue (124) et appuyez à droite du sélecteur multidirectionnel.

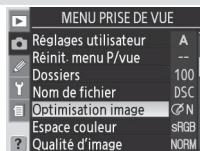

- 2 Sélectionnez l'option souhaitée et appuyez à droite du sélecteur multidirectionnel. Si vous sélectionnez l'option **Personnalisée**, un menu d'options personnalisables apparaît (49). Dans tous les autres cas, le menu Prise de vue apparaît.

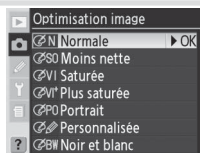

Personnalisation des options d'optimisation des images

Sélectionnez l'option **Personnalisée** afin de définir séparément la netteté, le contraste, la reproduction des couleurs, la saturation et les teintes.

Accentuation des contours : Netteté

Lors de la prise de vue, l'appareil photo traite les images afin d'accentuer les bordures entre les zones sombres et les zones claires. Les photos apparaissent donc plus nettes. Vous pouvez personnaliser cette option à partir du menu **Netteté**.

Option	Description
A Automatique (valeur par défaut)	L'appareil photo règle automatiquement la netteté en fonction du sujet. Les résultats varient d'un cliché à l'autre, même dans des scènes d'un même type ; choisissez un réglage différent afin de prendre plusieurs vues avec la même netteté. Pour obtenir de meilleurs résultats, optez pour un objectif de type G ou D.
◁ 0 Normale	Toutes les images apparaissent avec une netteté standard.
◁ -2 Faible	Toutes les images apparaissent avec une netteté inférieure à la normale.
◁ -1 Moyen faible	Toutes les images apparaissent avec une netteté légèrement inférieure à la normale.
▷ +1 Moyen élevée	Toutes les images apparaissent avec une netteté légèrement supérieure à la normale.
▷ +2 Élevée	Toutes les images apparaissent avec une netteté supérieure à la normale.
<input checked="" type="checkbox"/> Désactivée	La netteté des images n'est pas modifiée.

Réglage du contraste : Correction des tons

Au moment de leur enregistrement sur la carte mémoire, les photos sont traitées afin d'ajuster la répartition des tons au sein de l'image et d'en améliorer le contraste. La correction des tons s'effectue au moyen de courbes des tons. Celles-ci définissent la relation entre la répartition des tons dans l'image originale et le résultat corrigé. Le menu **Correction des tons** détermine le type de courbe utilisé.

Option	Description
A Automatique (valeur par défaut)	L'appareil photo optimise automatiquement le contraste en sélectionnant la courbe appropriée. La courbe varie d'un cliché à l'autre, même dans des scènes d'un même type ; choisissez un réglage différent afin de prendre plusieurs vues avec la même courbe. Pour obtenir de meilleurs résultats, optez pour un objectif de type G ou D.
0 Normale	L'appareil photo utilise la même courbe standard pour toutes les images. Adaptée à la plupart des scènes, sombres ou lumineuses.
- Contraste réduit	Les zones surexposées visibles sur les portraits pris en plein soleil ne présentent pas un aspect « délavé ».
+ Contraste accentué	Préserve les détails dans les paysages embrumés et autres sujets à faible contraste.
Personnalisée	Vous pouvez créer une courbe personnalisée dans Nikon Capture 4 Version 4.4 ou ultérieure (disponibles séparément) et la télécharger sur l'appareil photo. Choisissez Personnalisée pour sélectionner la courbe créée par l'utilisateur. Si aucune courbe n'a été créée, cette option aura le même effet que l'option Normale .

Adaptation des couleurs au sujet : Mode couleur

Tout comme les appareils photo argentiques offrent un choix de films en fonction des sujets, le D200 propose un choix de modes couleur dont le panel de couleurs comporte de subtiles différences.



Option	Description
I (valeur par défaut)	Choisissez cette option pour les portraits.
II	Choisissez cette option pour les photographies qui seront fortement traitées ou retouchées. Cette option est disponible uniquement si vous sélectionnez Adobe RVB comme Espace couleur .
III	Choisissez cette option pour les photos de nature ou de paysage.

Mode II

Si vous choisissez sRVB comme **Espace couleur** lorsque le **Mode couleur** est défini sur **II**, ce **Mode couleur** est redéfini sur le mode en vigueur lors de la dernière sélection de sRVB.

Réglage de l'éclat des couleurs : Saturation

L'option **Saturation** permet de régler l'éclat des couleurs.

Option	Description
A Automatique	L'appareil photo règle automatiquement la saturation en fonction du sujet. Pour obtenir de meilleurs résultats, optez pour un objectif de type G ou D.
 Normale (valeur par défaut)	Éclat des couleurs normal. Option recommandée dans la plupart des situations.
 Moyenne	Éclat des couleurs réduit. Utilisez cette option pour les prises de vue destinées à être retouchées sur un ordinateur.
 Élevée	Éclat des couleurs renforcé. Utilisez cette option pour obtenir des couleurs vives et un effet « photocopie », pour des photos qui seront imprimées telles quelles, sans modification ultérieure.

Réglage de la couleur : Réglage des teintes

Les teintes peuvent être définies dans une plage d'environ -9° à $+9^\circ$ par incréments de 3° . Si vous choisissez le rouge comme couleur de départ, l'augmentation des teintes au-dessus de 0° (valeur par défaut) introduit une dominante jaune. Ainsi, les couleurs rouges avec un réglage de 0° tendent vers l'orange. En revanche, la réduction des teintes au-dessous de 0° introduit une dominante bleue. Ainsi, les couleurs rouges avec un réglage de 0° tendent vers le mauve.

Teintes

Le modèle colorimétrique RVB utilisé par les photos numériques reproduit les couleurs en utilisant des quantités différentes de lumière rouge, verte et bleue. En associant deux couleurs, vous pouvez créer un large choix de couleurs différentes. Par exemple, le mélange de rouge avec une petite quantité de vert produit de l'orange. Si vous mélangez du rouge et du vert en quantités égales, vous obtenez du jaune, tandis qu'une quantité plus petite de rouge produit un vert jaune. L'association de rouge et de bleu en différentes quantités produit un panel de couleurs, du mauve rougeâtre au bleu marine en passant par le violet. Par ailleurs, le mélange de vert et de bleu produit différentes couleurs, de l'émeraude au turquoise. (L'ajout d'une troisième couleur génère des teintes plus claires. Si vous mélangez les trois en quantités égales, les résultats obtenus varient du blanc au gris.) Lorsque vous disposez cette évolution des teintes en cercle, vous obtenez ce que l'on appelle une roue chromatique.



Choix des options personnalisées d'optimisation des images

Lorsque vous choisissez **Personnalisée** dans le menu **Optimisation image** (☰ 45), le menu illustré à l'étape 1 apparaît.

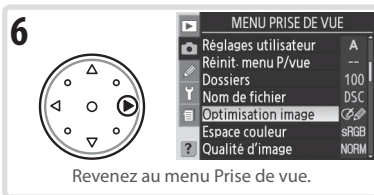
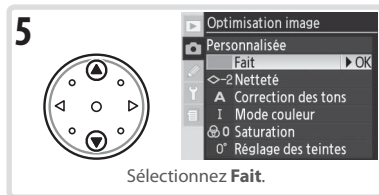
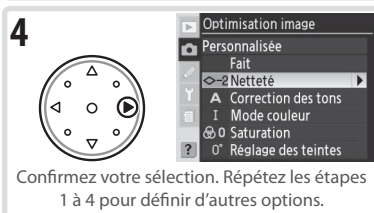
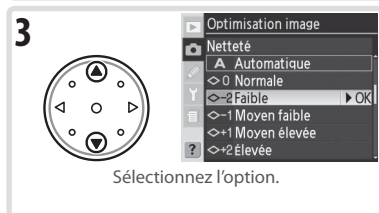
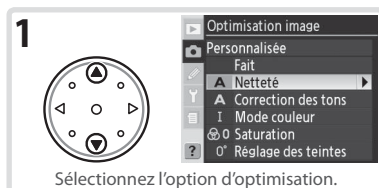

Espace couleur

Les options du menu **Espace couleur** déterminent la gamme des couleurs disponibles pour chaque reproduction de couleurs. Choisissez un espace couleur en fonction de l'utilisation ultérieure des images.

Option	Description
sRGB sRVB (valeur par défaut)	Choisissez cette option pour les photos qui seront imprimées ou utilisées telles quelles, sans modification ultérieure. Le mode couleur II n'est pas disponible (47).
Adobe Adobe RVB	Cet espace couleur est capable d'exprimer une plus large gamme de couleurs que sRVB, ce qui en fait l'option de prédilection dans le cadre d'un traitement et d'une retouche intensifs d'images.

- 1 Sélectionnez **Espace couleur** dans le menu Prise de vue et appuyez à droite du sélecteur multidirectionnel.

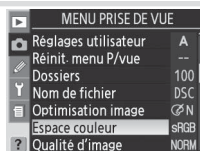

- 2 Sélectionnez l'option souhaitée et appuyez à droite du sélecteur multidirectionnel.



Espace couleur

Il est recommandé d'utiliser sRVB pour des images qui seront imprimées sans modification ou visualisées dans des applications qui ne prennent pas en charge la gestion des couleurs ou pour des photos qui seront imprimées à l'aide d'ExifPrint, l'option d'impression directe de certaines imprimantes familiales ou à l'aide de bornes d'impression ou autres services commerciaux d'impressions. Il est également possible d'imprimer les photos prises avec Adobe RVB à l'aide de ces options mais les couleurs ne seront pas aussi vives.

Les photos au format JPEG prises dans l'espace couleur Adobe RVB sont conformes aux normes Exif 2.21 et DCF 2.0 : les applications et les imprimantes qui prennent en charge Exif 2.21 et DCF 2.0 sélectionnent automatiquement l'espace couleur approprié. Si l'application ou le périphérique ne prend pas en charge Exif 2.21 et DCF 2.0, sélectionnez manuellement l'espace couleur approprié. Pour plus d'informations, consultez la documentation fournie avec l'application ou le périphérique.

Logiciel Nikon

Nikon Capture 4 Version 4.4 ou ultérieure (disponible séparément) et PictureProject sélectionnent automatiquement l'espace couleur approprié à l'ouverture des photos prises avec le D200.

Mise au point

Cette section décrit les options de réglage de la mise au point sur votre appareil photo : mode de mise au point, sélection de la zone de mise au point et mode de zone AF.

Mode de mise au point

Le mode de mise au point est déterminé à l'aide du sélecteur de mode de mise au point, situé à l'avant de l'appareil photo. Il existe deux modes d'*autofocus* (AF), lesquels permettent à l'appareil photo d'effectuer une mise au point automatique lorsque vous sollicitez légèrement le déclencheur. Il existe également un mode de mise au point *manuel*, dans lequel la mise au point doit être réglée manuellement à l'aide de la bague de mise au point située sur l'objectif :

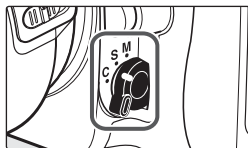

Option	Description
S Autofocus dynamique ponctuel	Lorsque vous sollicitez légèrement le déclencheur, l'appareil effectue la mise au point. Lorsque l'indicateur de mise au point (●) apparaît dans le viseur, la mise au point est mémorisée et le reste tant que vous sollicitez légèrement le déclencheur (<i>mémorisation de la mise au point</i>). Avec les réglages par défaut, le déclenchement peut avoir lieu uniquement lorsque l'indicateur de mise au point est affiché (<i>priorité à la mise au point</i>).
C Autofocus dynamique continu	Lorsque vous sollicitez légèrement le déclencheur, l'appareil effectue une mise au point continue. Si le sujet bouge, la mise au point est adaptée en compensation (<i>suiti prédictif de la mise au point</i> ; 52). Avec les réglages par défaut, vous pouvez prendre des photos, que la mise au point soit ou non effectuée (<i>priorité au déclenchement</i>).
M Manuel	L'appareil photo n'effectue pas de mise au point automatique. Celle-ci doit être effectuée manuellement à l'aide de la bague de mise au point, située sur l'objectif. En cas d'ouverture maximale de l'objectif de f/5.6 ou plus lumineuse, l'indicateur de mise au point situé sur le viseur permet de confirmer la mise au point (<i>télémetre électronique</i>). Toutefois, vous pouvez prendre des photos à tout moment, que la mise au point soit ou non effectuée.

Choisissez l'option Autofocus dynamique ponctuel pour photographier des objets fixes. En revanche, pour les objets en mouvement, préférez l'option Autofocus dynamique continu. La mise au point manuelle est recommandée lorsque l'appareil photo ne peut pas utiliser l'autofocus pour effectuer la mise au point.

Commande AF-ON

Dans le cadre de la mise au point, la commande **AF-ON** produit les mêmes effets que lorsque vous sollicitez légèrement le déclencheur.

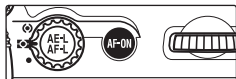

Suivi prédictif de la mise au point

En mode autofocus dynamique continu, l'appareil lance automatiquement ce suivi prédictif si le sujet commence à bouger alors que vous avez déjà sollicité le déclencheur ou que la commande **AF-ON** est actionnée. En suivi prédictif de la mise au point, l'appareil photo suit la mise au point tout en essayant de prévoir où le sujet se trouvera au moment du déclenchement.



a1—Priorité mode AF-C (148)

Si l'option **Mise au point** est sélectionnée pour le réglage personnalisé a1 (**Priorité mode AF-C**), vous pouvez prendre des photos en autofocus dynamique continu uniquement lorsque la mise au point a été effectuée. Remarque : quel que soit le réglage sélectionné, la mise au point n'est pas mémorisée lorsque l'indicateur de mise au point est affiché.

a2—Priorité mode AF-S (148)

Si l'option **Déclenchement** est sélectionnée pour le réglage personnalisé a2 (**Priorité mode AF-S**), vous pouvez prendre des photos en autofocus dynamique ponctuel même lorsque la mise au point n'a pas été effectuée. Remarque : quel que soit le réglage sélectionné, la mise au point est mémorisée lorsque l'indicateur de mise au point est affiché.



a5—Lock-On (150)

Cette option détermine si l'appareil photo adapte immédiatement la mise au point pour le suivi d'un sujet lorsque la distance au sujet varie de manière significative.

a6—Activation AF (151)

Si l'option **AF-ON seulement** est sélectionnée pour le réglage personnalisé a6 (**Activation AF**), l'appareil photo effectue la mise au point uniquement lorsque vous appuyez sur la commande **AF-ON** et non lorsque vous sollicitez légèrement le déclencheur.

Choix de la zone de mise au point

Avec les réglages par défaut, le D200 vous propose de choisir parmi 11 zones de mise au point qui, ensemble, couvrent une grande partie de l'image. La zone de mise au point peut être sélectionnée manuellement. Ceci permet de cadrer votre photo avec un sujet placé pratiquement n'importe où dans l'image. En revanche, la sélection automatique de la zone garantit une mise au point sur le sujet le plus proche de l'appareil photo, quelle que soit sa position dans l'image (priorité au sujet le plus proche ;  54). L'option AF dynamique groupé permet d'effectuer la mise au point sur le sujet le plus proche à l'intérieur d'une zone spécifique de l'image ( 54).

Pour sélectionner la zone de mise au point, faites pivoter le loquet de verrouillage du sélecteur de mise au point sur la position « ● ». Utilisez ensuite le sélecteur multidirectionnel pour choisir la zone de mise au point.

Pour sélectionner la zone de mise au point centrale (ou le groupe de zones), appuyez à tout moment au centre du sélecteur multidirectionnel.

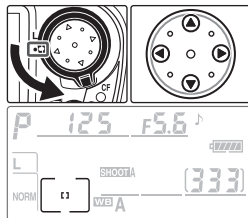

Vous pouvez verrouiller le sélecteur de mise au point (position « L ») immédiatement après la sélection, afin d'éviter toute modification de la zone de mise au point sélectionnée lorsque vous appuyez sur le sélecteur multidirectionnel.



Choix de la zone de mise au point

La zone de mise au point ne peut pas être modifiée lorsque le système de mesure d'exposition est désactivé, pendant la visualisation ou l'affichage des menus.

a3—Plage MAP (148)

En mode AF sélectif () ou dynamique (), sélectionnez **Étendue (7 zones)** pour choisir l'une des sept zones d'une plage de mise au point plus étendue que celle regroupant les onze zones habituelles ( 55–56).

a7—Éclairage zone MAP (151)

Selon l'option sélectionnée pour le réglage personnalisé a7 (**Éclairage zone MAP**), la zone de mise au point active s'allume brièvement en rouge afin de renforcer le contraste (zones de mise au point « Vari-Brite »), est toujours allumée ou ne s'allume jamais.

a8—Zone mise au point (151)

Cette option permet d'effectuer une sélection de la zone de mise au point « en boucle ».







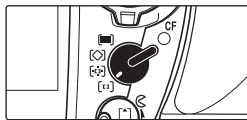

f1—Bouton central > Mode prise de vue (168)

Selon l'option sélectionnée pour **Bouton central > Mode prise de vue** (réglage personnalisé f1), lorsque vous appuyez au centre du sélecteur multidirectionnel, rien ne se produit ou la zone de mise au point sélectionnée s'éclaire.

Mode de zone AF

Le mode de zone AF définit la méthode de sélection de la zone de mise au point en mode autofocus. Pour sélectionner le mode de zone AF, faites tourner le sélecteur du mode de zone AF. Le mode sélectionné est représenté par une icône qui figure sur l'écran de contrôle (voir ci-dessous).



Mode	Icône	Description
 AF sélectif		L'utilisateur sélectionne la zone de mise au point à l'aide du sélecteur multidirectionnel ; l'appareil photo effectue la mise au point sur le sujet présent dans la zone de mise au point uniquement. Utilisez cette option pour des compositions statiques dans lesquelles les sujets ne bougent pas de la zone de mise au point sélectionnée.
 AF dynamique		L'utilisateur sélectionne la zone de mise au point manuellement mais l'appareil photo utilise des informations émanant de plusieurs zones de mise au point pour déterminer celle-ci. Si le sujet se déplace hors de la zone de mise au point, même ponctuellement, l'appareil photo continuera à effectuer la mise au point en analysant les informations provenant des autres zones (la zone sélectionnée dans le viseur ne change pas). Utilisez cette option avec AF dynamique continu pour suivre des sujets se déplaçant de manière aléatoire ou lorsqu'il est difficile de conserver le sujet dans la zone de mise au point sélectionnée.
 AF dynamique groupé		L'utilisateur choisit un groupe de zones (voir schéma ci-contre). L'appareil photo effectue la mise au point au centre du groupe sélectionné. Si le sujet se déplace hors de la zone de mise au point, même ponctuellement, l'appareil photo parviendra néanmoins à effectuer la mise au point en analysant les informations provenant des autres zones du même groupe. Utilisez cette option lorsque le sujet se déplace de manière aléatoire mais que sa place dans la composition générale reste connue. Le réglage personnalisé a4 (🔧 149) peut être utilisé pour modifier la façon dont les zones de mise au point sont groupées ou pour effectuer la mise au point sur le sujet le plus proche dans un groupe sélectionné.
 AF dynamique avec priorité au sujet le plus proche		L'appareil photo sélectionne automatiquement la zone de mise au point contenant le sujet le plus proche de l'appareil photo. Cette option empêche la prise de vue sans mise au point avec des sujets en mouvement, même ponctuellement. La zone de mise au point ne peut pas être sélectionnée manuellement et n'apparaît ni dans le viseur ni sur l'écran de contrôle.

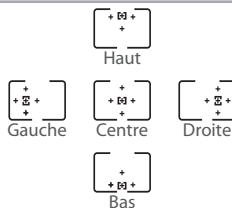

Mise au point manuelle

Lorsque vous utilisez la mise au point manuelle, l'option AF sélectif est automatiquement sélectionnée.

Écran de contrôle

La zone de mise au point ou le groupe de zones sélectionné(e) apparaît sur l'écran de contrôle en mode AF sélectif, AF dynamique et AF dynamique groupé. Les illustrations de la colonne Icône indiquent ce qui s'affiche lorsque la zone de mise au point centrale ou le groupe central de zones est sélectionné(e). L'écran de contrôle n'indique pas la zone de mise au point sélectionnée par l'appareil en mode AF dynamique avec priorité au sujet le plus proche.



Choix de la plage de mise au point

Lorsque vous sélectionnez **[AF]** (AF sélectif) ou **[AF-D]** (AF dynamique) comme mode de zone AF (54), vous pouvez choisir une plage MAP standard ou étendue (en mode de zone AF dynamique groupé **[AF-D]**) ou en mode de priorité au sujet le plus proche **[AF-C]**, seule la plage de mise au point standard est disponible.

Option	Description
Standard (11 zones) (valeur par défaut)	L'utilisateur a le choix parmi 11 zones de mise au point et l'appareil photo effectue la mise au point sur la zone sélectionnée. Utilisez cette option pour effectuer une mise au point sur des zones spécifiques du sujet.
Étendue (7 zones)	L'utilisateur peut choisir parmi sept zones de mise au point couvrant chacune une large zone de la vue, facilitant le positionnement du sujet dans la zone de mise au point et réduisant le temps nécessaire pour cadrer la photographie. Cette option peut produire des résultats imprévisibles si la zone de mise au point contient plusieurs sujets.

Les zones de mise au point s'affichent comme suit sur l'écran de contrôle et dans le viseur :

	Écran de contrôle		Viseur
	[AF] AF sélectif	[AF-D] AF dynamique	
Standard (11 zones)			
Étendue (7 zones)			

Pour choisir la taille de la plage de mise au point à l'aide du réglage personnalisé a3 (**Plage MAP**), affichez le menu Réglages personnalisés et procédez comme suit.

- Sélectionnez **Autofocus**.
- Affichez les options.
- Mettez en surbrillance **a3 Plage MAP**.
- Affichez les options.



5

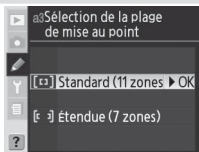

Sélectionnez l'option.

6

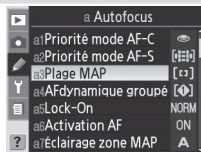

Confirmez votre sélection.

Pour choisir la taille de la plage de mise au point à l'aide de la touche FUNC. et de la molette de commande secondaire :

1

Sélectionnez **Plage MAP** pour le réglage personnalisé f4 (**Touche FUNC.** ; 170).



2

Appuyez sur la touche FUNC. et faites pivoter la molette de commande secondaire. La plage de mise au point étendue est utilisée lorsque **WIDE** apparaît sur l'écran de contrôle.

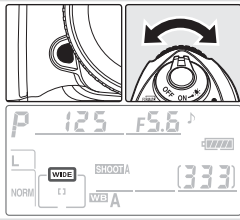

Mémorisation de la mise au point

La mémorisation de la mise au point permet de modifier la composition une fois la mise au point effectuée. Il est ainsi possible de mettre au point un sujet qui, dans la composition finale, sera en dehors des zones de mise au point. Vous pouvez également faire appel à cette fonction lorsque le système d'autofocus ne parvient pas à effectuer la mise au point (59).

En mode Autofocus dynamique ponctuel, la mise au point est automatiquement mémorisée lorsque l'indicateur de mise au point (●) apparaît dans le viseur. En mode Autofocus dynamique continu, la mise au point doit être verrouillée manuellement à l'aide de la commande **AE-L/AF-L**. Pour composer une photo avec mémorisation de la mise au point :

1

Placez le sujet dans la zone de mise au point sélectionnée et sollicitez légèrement le déclencheur afin d'initier la mise au point.

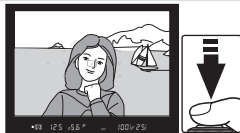



2 Vérifiez que l'indicateur de mise au point (●) apparaît dans votre viseur.

Autofocus dynamique ponctuel

La mise au point est automatiquement mémorisée lorsque l'indicateur de mise au point apparaît. Elle le reste jusqu'à ce que vous relâchiez le déclencheur. La mise au point peut également être mémorisée à l'aide de la commande **AE-L/AF-L** (voir ci-dessous).

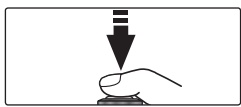

Autofocus dynamique continu

Appuyez sur la commande **AE-L/AF-L** afin de mémoriser à la fois la mise au point et l'exposition. La mise au point demeure mémorisée tant que vous maintenez la commande **AE-L/AF-L** enfoncée, même si vous relâchez le déclencheur.

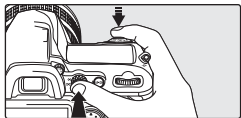

3 Recadrez et prenez votre photo.

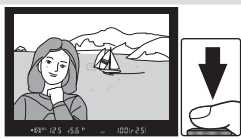

En mode AF dynamique ponctuel, la mise au point demeure mémorisée entre deux prises de vue tant que vous sollicitez légèrement le déclencheur. Ceci permet de prendre plusieurs photos successives avec un même réglage de mise au point. La mise au point demeure mémorisée entre deux prises de vue tant que vous maintenez la commande **AE-L/AF-L** enfoncée.

Ne modifiez pas la distance entre l'appareil photo et le sujet pendant la mémorisation de la mise au point. Si le sujet se déplace, effectuez une nouvelle mise au point en tenant compte de la nouvelle distance.

c2—AE-L/AF-L (156)

Cette option détermine si la commande **AE-L/AF-L** mémorise la mise au point et l'exposition (valeur par défaut), la mise au point uniquement ou l'exposition uniquement.

illuminateur d'assistance AF

L'illuminateur d'assistance AF intégré permet à l'appareil photo d'effectuer la mise au point même lorsque le sujet est peu éclairé. L'appareil photo doit être en mode de mise au point **S** (autofocus dynamique ponctuel), équipé d'un objectif AF-Nikkor, et la zone de mise au point centrale ou le groupe central de zones de mise au point doit être sélectionné(e) ou encore la priorité au sujet le plus proche activée. Si ces conditions sont remplies et que le sujet est faiblement éclairé, l'illuminateur s'éclaire automatiquement afin de faciliter l'autofocus lorsque vous sollicitez légèrement le déclencheur.

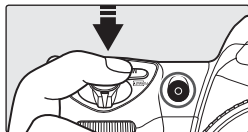

Pour garantir un fonctionnement correct de l'illuminateur d'assistance AF, l'objectif doit être réglé sur une focale de 24 à 200 mm et le sujet doit être situé dans l'alignement de l'illuminateur. Tout parasoleil doit être enlevé. Avec la majorité des objectifs, l'illuminateur présente une portée d'environ 0,5 à 3 m. Avec les objectifs suivants, en revanche, l'autofocus avec l'illuminateur d'assistance AF n'est pas disponible pour des portées inférieures à 0,7 m :

- AF Micro ED 200 mm f/4D
- AF-S VR ED 24–120 mm f/3.5–5.6G
- AF-S ED 28–70 mm f/2.8D
- AF Micro ED 70–180 mm f/4.5–5.6D

Avec l'objectif suivant, l'illuminateur d'assistance AF n'est pas disponible pour les portées inférieures à 1 m :

- AF-S DX ED 55–200 mm f/4–5.6G

Avec les objectifs suivants, l'illuminateur d'assistance AF n'est pas disponible pour les portées inférieures à 1,5 m :

- AF-S VR ED 70–200 mm f/2.8G
- AF-S ED 80–200 mm f/2.8D
- AF ED 80–200 mm f/2.8D

Avec l'objectif suivant, l'illuminateur d'assistance AF n'est pas disponible pour les portées inférieures à 2,5 m :

- AF VR ED 80–400 mm f/4.5–5.6D

L'illuminateur d'assistance AF n'est pas disponible avec l'objectif AF-S VR ED 200–400 mm f/4G.

Utilisation continue de l'illuminateur d'assistance AF

En cas d'utilisation de l'illuminateur d'assistance AF pour plusieurs prises de vue consécutives, celui-ci peut s'éteindre brièvement afin de protéger le voyant. Vous pouvez l'utiliser à nouveau après une courte pause. Remarque : en cas d'utilisation continue, l'illuminateur peut chauffer.

a9—Assistance AF 152

Cette option permet de désactiver l'illuminateur d'assistance AF.



Dans les conditions décrites ci-dessus, les flashes optionnels SB-800 et SB-600 ainsi que le contrôleur de flash sans câble SU-800 fournissent un illuminateur d'assistance AF pour les zones de mise au point suivantes :

Focale de l'objectif AF	Standard (11 zones)	Étendue (7 zones)
23–34 mm		
35–70 mm		
71–105 mm		

Avec les autres flashes, l'illuminateur d'assistance AF de l'appareil photo est utilisé.

Optimisation des résultats avec l'autofocus

Les conditions citées ci-dessous entravent le bon fonctionnement de l'autofocus. Si l'appareil photo ne parvient pas à effectuer la mise au point à l'aide de l'autofocus, utilisez la mise au point manuelle (60) ou la mémorisation de la mise au point (56) afin d'effectuer la mise au point sur un autre sujet situé à la même distance, puis recomposez votre photo.

Le contraste entre le sujet et l'arrière-plan est faible ou inexistant

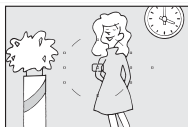

Exemple : le sujet est de même couleur que l'arrière-plan.

La zone de mise au point contient des objets situés à différentes distances de l'appareil photo



Exemple : le sujet est situé dans une cage.

Le sujet se compose principalement de formes géométriques régulières

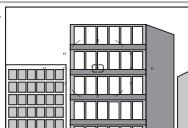

Exemple : une rangée de fenêtres sur un gratte-ciel.

La zone de mise au point contient certaines zones de luminosité à contraste élevé

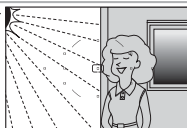

Exemple : le sujet est situé à moitié à l'ombre.

Le sujet apparaît plus petit que la zone de mise au point



Exemple : la zone de mise au point regroupe un sujet à l'avant-plan et des immeubles lointains.

Le sujet contient de nombreux petits détails

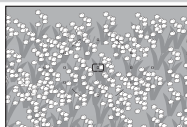

Exemple : un champ de fleurs ou d'autres sujets de petite taille ou à faible variation de luminosité.

Mise au point manuelle

Utilisez la mise au point manuelle avec les objectifs qui ne prennent pas en charge l'autofocus (objectifs Nikkor non-AF) ou lorsque l'autofocus ne produit pas les résultats souhaités (59). Pour effectuer une mise au point manuelle, placez le sélecteur du mode de mise au point sur **M** et ajustez la bague de mise au point de l'objectif jusqu'à obtenir une image nette dans le viseur. Vous pouvez prendre une photo à tout moment, même si la mise au point n'a pas été effectuée sur l'image.

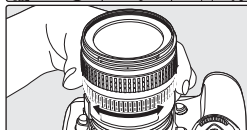

Télémetre électronique

Si l'objectif présente une ouverture maximale de $f/5.6$ ou plus lumineuse, l'indicateur de mise au point du viseur permet de vérifier la mise au point sur la partie du sujet située dans la zone de mise au point sélectionnée. Une fois le sujet placé dans la zone de mise au point active, sollicitez légèrement le déclencheur et faites pivoter la bague de mise au point de l'objectif jusqu'à afficher l'indicateur de mise au point (●).

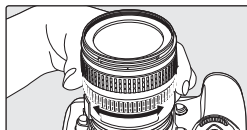

Repère du plan focal

Pour déterminer la distance entre votre sujet et l'appareil photo, effectuez la mesure à partir du repère de plan focal situé sur le boîtier de l'appareil photo. La distance entre le barillet de l'objectif et le plan focal est de 46,5 mm.

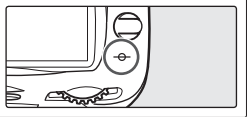



🔑 Sélection A-M/Autofocus à priorité manuelle

Lorsque vous disposez d'un objectif disposant de la sélection A-M, choisissez M pour une mise au point manuelle. Dans le cas d'objectifs prenant en charge M/A (autofocus à priorité manuelle), la mise au point peut être ajustée manuellement avec l'objectif réglé sur M ou sur M/A. Pour plus d'informations, reportez-vous à la documentation fournie avec votre objectif.



Mesure

La méthode de mesure détermine la manière dont l'appareil photo règle l'exposition :

Méthode	Description
 Mesure matricielle couleur II 3D/ Mesure matricielle couleur II/ Mesure matricielle couleur	Le capteur RVB 1005 photosites détermine l'exposition en fonction de diverses informations provenant de toutes les zones de la vue. Avec les objectifs de type G ou D, l'appareil photo utilise la mesure <i>matricielle couleur 3D II</i> pour des résultats naturels même lorsque des couleurs claires (blanc ou jaune) ou foncées (noir et vert foncé) sont dominantes dans la vue. D'autres objectifs avec microprocesseur ne prennent pas en compte l'information de distance 3D ; l'appareil utilise alors la <i>mesure matricielle couleur II</i> . Cette dernière est disponible avec les objectifs sans microprocesseur lorsque la focale et l'ouverture maximale ont été définies à l'aide de la rubrique Objectif sans CPU du menu Prise de vue (93) ; la mesure pondérée centrale est utilisée si la focale ou l'ouverture n'est pas spécifiée). La mesure matricielle ne produit pas les résultats escomptés avec la mémorisation de l'exposition auto (70) ou la correction d'exposition (72) mais est recommandée dans la plupart des autres cas.
 Pondérée centrale	L'appareil photo mesure l'intégralité de l'image mais attribue la pondération la plus importante à une zone centrale de 8 mm de diamètre, représentée dans le viseur par un cercle de 8 mm. Mesure classique pour les portraits ; recommandée en cas d'utilisation de filtres avec un facteur d'exposition (facteur de filtre) supérieur à 1 × (181).*
 Mesure spot	L'appareil photo mesure un cercle de 3 mm de diamètre (environ 2,0% de l'image). Ce cercle est centré sur la zone de mise au point active (en AF dynamique groupé, sur la zone de mise au point centrale du groupe actif ; 54), ce qui permet de mesurer les sujets décentrés (en cas d'utilisation d'un objectif sans microprocesseur ou de l'AF dynamique avec priorité au sujet le plus proche, l'appareil photo mesure la zone de mise au point centrale). Cette option garantit une exposition correcte du sujet, même en cas d'arrière-plan beaucoup plus lumineux ou plus sombre.*

* Pour une précision accrue avec les objectifs sans microprocesseur, précisez la focale et l'ouverture maximale de l'objectif dans le menu **Objectif sans CPU** (93).

Avant de photographier, positionnez le sélecteur du système de mesure sur le mode le mieux adapté à la composition et aux conditions d'éclairage, puis vérifiez votre sélection dans le viseur.

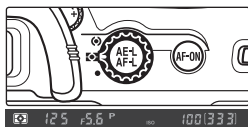

b6—Pondérée centrale (155)

Cette option détermine la taille de la zone à laquelle la mesure pondérée centrale attribue la pondération la plus importante.

b7—Régl. précis expo. (156)

Pour chaque méthode de mesure, vous pouvez régler avec précision l'exposition optimale de manière séparée (remarque : l'icône de correction d'exposition n'apparaît pas lorsque l'exposition est réglée avec précision).

Mode d'exposition

Le mode d'exposition détermine la manière dont l'appareil photo définit la vitesse d'obturation et l'ouverture au moment du réglage de l'exposition. Quatre modes sont disponibles : Auto programmé (**P**), Auto à priorité vitesse (**S**), Auto à priorité ouverture (**A**) et Manuel (**M**).



Contrôle de la profondeur de champ

Pour se faire une idée de ce que donnera la photo avec l'ouverture sélectionnée, maintenez enfoncée la commande de contrôle de profondeur de champ. L'objectif sera diaphragmé sur l'ouverture sélectionnée par l'appareil photo (modes **P** et **S**) ou sur l'ouverture choisie par l'utilisateur (modes **A** et **M**), vous permettant ainsi de voir dans le viseur la profondeur de champ (le flash intégré et les flashes optionnels SB-800, SB-600 et SB-R200 émettront une série de pré-éclairs pilotes).

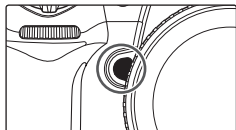

Objectifs avec microprocesseur

En cas d'utilisation d'un objectif avec microprocesseur équipé d'une bague des ouvertures, verrouillez celle-ci sur l'ouverture minimale (valeur la plus grande). Avec d'autres réglages, le déclenchement est désactivé et la mention **FÉ É** clignote à l'emplacement de l'ouverture, sur l'écran de contrôle et dans le viseur. Les objectifs de type G ne sont pas équipés d'une bague des ouvertures.

b1—Sensibilité auto 152

Lorsque le réglage personnalisé b1 (**Sensibilité auto**) est activé, l'appareil photo modifie automatiquement la sensibilité ISO entre 100 ISO et une valeur maximale définie par l'utilisateur. Ceci garantit une exposition et une intensité du flash optimales. En modes d'exposition **P** et **A**, l'appareil photo règle la sensibilité ISO lorsque la vitesse d'obturation nécessaire pour obtenir une exposition optimale devrait être plus rapide que $\frac{1}{8000}$ s ou plus lente qu'une valeur spécifiée. Dans les autres cas, l'appareil photo ajuste la sensibilité ISO lorsque les limites de son système de mesure de l'exposition sont dépassées (mode **S**) ou lorsque la vitesse d'obturation et l'ouverture sélectionnées par l'utilisateur (mode **M**) ne permettent pas d'assurer une exposition optimale.

e4—Mode lampe pilote 166

Si le réglage personnalisé e4 (**Mode lampe pilote**) est **Désactivé**, le flash intégré et les flashes optionnels Nikon SB-800, SB-600 et SB-R200 n'émettent pas de pré-éclairs pilotes lorsque vous appuyez sur la commande de contrôle de profondeur de champ.

P : Auto programmé

Avec ce mode, l'appareil photo adapte automatiquement la vitesse d'obturation et l'ouverture conformément à un programme intégré (🔧 195) afin de garantir une exposition optimale dans la plupart des situations. Ce mode est recommandé pour les instantanés et toute autre situation où vous souhaitez laisser l'appareil photo définir la vitesse d'obturation et l'ouverture. Vous pouvez également adapter ce mode par le biais du décalage du programme, de la correction d'exposition (🔧 72) et du bracketing de l'exposition automatique (🔧 73). L'option Auto programmé est uniquement disponible pour les objectifs avec microprocesseur.

Pour prendre une photo en mode Auto programmé :

- 1 Appuyez sur la commande **MODE** et faites pivoter la molette de commande principale jusqu'à afficher **P** dans le viseur et sur l'écran de contrôle.

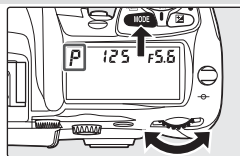

- 2 Cadrez, effectuez la mise au point et prenez la photo.

Décalage du programme

En mode **P**, vous avez la possibilité d'associer différentes vitesses d'obturation et ouvertures en faisant pivoter la molette de commande principale (« décalage du programme »). Toutes les combinaisons produisent la même exposition. Lorsque le décalage du programme est activé, un astérisque (*) apparaît à côté de l'indicateur du mode d'exposition sur l'écran de contrôle. Pour rétablir la vitesse d'obturation et l'ouverture par défaut, faites pivoter la molette de commande principale jusqu'à faire disparaître l'indicateur. Pour rétablir les réglages par défaut, vous pouvez également mettre l'appareil photo hors tension, sélectionner un mode d'exposition différent, effectuer une réinitialisation par deux commandes (🔧 97) ou définir le réglage personnalisé b3 (**Incrément expo.**; 🔧 154) sur une valeur différente.



Objectifs sans microprocesseur

Lorsqu'un objectif sans microprocesseur est fixé à l'appareil photo, le mode d'exposition **A** (auto à priorité ouverture) est automatiquement sélectionné. L'indicateur du mode d'exposition (**P**) clignote sur l'écran de contrôle et le symbole **A** apparaît dans le viseur. Pour plus d'informations, reportez-vous à la section « Auto à priorité ouverture » (🔧 66).

Avertissement concernant l'exposition

Si les limites du système de mesure de l'exposition sont dépassées, l'un des indicateurs suivants apparaît sur l'écran de contrôle et dans le viseur :

Indicateur	Description
HI	Le sujet est trop lumineux. Utilisez un filtre atténuateur gris neutre optionnel (ND) ou réduisez la sensibilité ISO (🔧 33).
LO	Le sujet est trop sombre. Utilisez le flash ou augmentez la sensibilité ISO (🔧 33).

S : Auto à priorité vitesse

En mode Auto à priorité vitesse, vous définissez vous-même la vitesse d'obturation alors que l'appareil photo sélectionne automatiquement l'ouverture afin d'obtenir une exposition optimale. La vitesse d'obturation peut être définie sur une valeur comprise entre 30 s et $1/8000$ s. Une vitesse d'obturation lente produira une sensation de mouvement en appliquant un effet de flou aux objets en mouvement, tandis qu'une vitesse rapide « figera » tout mouvement. L'option Auto à priorité vitesse est uniquement disponible pour les objectifs avec microprocesseur.

Pour prendre une photo en mode Auto à priorité vitesse :

- 1 Appuyez sur la commande **MODE** et faites pivoter la molette de commande principale jusqu'à afficher **S** dans le viseur et sur l'écran de contrôle.

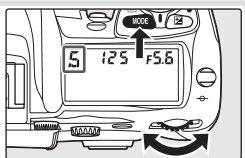

- 2 Faites pivoter la molette de commande principale afin de sélectionner la vitesse d'obturation souhaitée.



- 3 Cadrez, effectuez la mise au point et prenez la photo.



Objectifs sans microprocesseur





Lorsqu'un objectif sans microprocesseur est fixé à l'appareil photo, le mode d'exposition **A** (auto à priorité ouverture) est automatiquement sélectionné. L'indicateur du mode d'exposition (**S**) clignote sur l'écran de contrôle et le symbole **A** apparaît dans le viseur.

Passage du mode M au mode S

Si vous réglez la vitesse d'obturation sur **b** ou **L** en mode **M**, puis sélectionnez le mode **S** sans modifier la vitesse d'obturation, l'affichage de la vitesse d'obturation clignote et il est impossible de déclencher. Avant de prendre votre photo, faites pivoter la molette de commande principale afin de sélectionner une autre vitesse d'obturation.

Avertissement concernant l'exposition

Si l'appareil photo ne parvient pas à produire l'exposition correcte avec la vitesse d'obturation sélectionnée, l'indicateur analogique de l'état d'exposition ( 69) affiche, dans le viseur, le niveau de sous- et surexposition et l'un des indicateurs suivants apparaît à l'emplacement de l'ouverture, sur l'écran de contrôle et dans le viseur :

Indicateur	Description
	Le sujet est trop lumineux. Choisissez une vitesse d'obturation plus rapide, réduisez la sensibilité ( 33) ou utilisez un filtre atténuateur gris neutre optionnel (ND).
	Le sujet est trop sombre. Réduisez la vitesse d'obturation, augmentez la sensibilité ISO ( 33) ou utilisez le flash.

Réduction du bruit (131)

Pour atténuer le bruit en cas de vitesse d'obturation lente, sélectionnez **Activée** pour l'option **Réduc. du bruit** dans le menu Prise de vue. Vérifiez que l'accumulateur est totalement chargé avant d'effectuer des expositions prolongées.

b3—Incrément expo. (154)

Cette option détermine les incréments à appliquer lors de la modification de la vitesse d'obturation et de l'ouverture : 1/3 IL (valeur par défaut), 1/2 IL ou 1 IL.

f5—Molettes commande > Fonctions par défaut (170)

Cette option permet d'inverser le rôle des molettes de commande : la molette secondaire détermine alors la vitesse d'obturation, tandis que la molette principale détermine l'ouverture.

A : Auto à priorité ouverture

En mode Auto à priorité ouverture, vous définissez vous-même l'ouverture alors que l'appareil photo sélectionne automatiquement la vitesse d'obturation afin d'obtenir une exposition optimale. Une petite ouverture (grande valeur) augmente la profondeur de champ, ce qui permet une mise au point à la fois du sujet principal et de l'arrière-plan. En revanche, une grande ouverture (petite valeur) adoucit les détails de l'arrière-plan et laisse entrer davantage de lumière dans l'appareil photo, ce qui augmente la portée du flash et évite l'effet de flou sur les photos.

Pour prendre une photo en mode Auto à priorité ouverture :

- 1 Appuyez sur la commande **MODE** et faites pivoter la molette de commande principale jusqu'à afficher **A** dans le viseur et sur l'écran de contrôle.

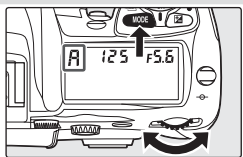

- 2 Faites pivoter la molette de commande secondaire afin de sélectionner l'ouverture souhaitée.



- 3 Cadrez, effectuez la mise au point et prenez la photo.



Objectifs sans microprocesseur

Si vous avez défini l'ouverture maximale de l'objectif à l'aide de la rubrique **Objectif sans CPU** du menu Prise de vue (P 93) alors que votre appareil photo est équipé d'un objectif sans microprocesseur, l'ouverture sélectionnée apparaît sur l'écran de contrôle et dans le viseur, arrondie à la valeur d'ouverture la plus proche. Dans le cas contraire, l'affichage indiquera uniquement le nombre d'ouvertures (A/F, avec l'ouverture maximale représentée par A/F0) et l'ouverture sera visible uniquement sur la bague des ouvertures de l'objectif.



Avertissement concernant l'exposition

Si l'appareil photo ne parvient pas à produire l'exposition correcte avec l'ouverture sélectionnée, l'indicateur analogique de l'état d'exposition (P 69) affiche, dans le viseur, le niveau de sous- et surexposition et l'un des indicateurs suivants apparaît à l'emplacement de la vitesse d'obturation, sur l'écran de contrôle et dans le viseur :

Indicateur	Description
HI	Le sujet est trop lumineux. Choisissez une ouverture plus petite (plus grande valeur), réduisez la sensibilité ISO (P 33) ou utilisez un filtre atténuateur gris neutre optionnel (ND).
LO	Le sujet est trop sombre. Choisissez une ouverture plus grande (valeur plus petite), augmentez la sensibilité ISO (P 33) ou utilisez le flash.

b3—Incrément expo. (P 154)

Cette option détermine les incréments à appliquer lors de la modification de la vitesse d'obturation et de l'ouverture : 1/3 IL (valeur par défaut), 1/2 IL ou 1 IL.

f5—Molettes commande (P 170)

Les options **Molettes commande > Fonctions par défaut** et **Molettes commande > Réglage ouverture** permettent de déterminer si l'ouverture doit être définie à l'aide de la molette de commande principale, la molette de commande secondaire ou la bague des ouvertures de l'objectif. Quel que soit le réglage sélectionné, la molette de commande secondaire est toujours utilisée avec les objectifs de type G et la bague des ouvertures avec les objectifs sans microprocesseur.

M : Manuel

En mode d'exposition manuel, vous définissez vous-même la vitesse d'obturation et l'ouverture. La vitesse d'obturation peut être définie sur une valeur comprise entre 30 s et $\frac{1}{8000}$ s. L'obturateur peut également être maintenu ouvert indéfiniment pour des expositions plus longues (**b u l b**). L'ouverture est comprise entre la valeur minimale et la valeur maximale disponibles sur l'objectif. Grâce à l'indicateur analogique de l'état d'exposition situé dans le viseur, vous pouvez adapter l'exposition aux conditions de prise de vue et à la tâche visée.

Pour prendre une photo en mode d'exposition manuel :

- 1 Appuyez sur la commande **MODE** et faites pivoter la molette de commande principale jusqu'à afficher **M** dans le viseur et sur l'écran de contrôle.

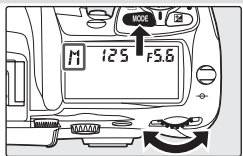

- 2 Faites pivoter la molette de commande principale afin de sélectionner une vitesse d'obturation et la molette de commande secondaire pour définir l'ouverture souhaitée. Vérifiez l'exposition dans l'indicateur analogique de l'état d'exposition (voir ci-contre). Continuez à régler la vitesse d'obturation et l'ouverture jusqu'à obtenir l'exposition souhaitée.

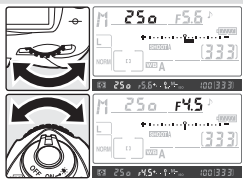

- 3 Cadrez, effectuez la mise au point et prenez la photo.



Avec une vitesse d'obturation de **b u l b**, l'obturateur reste ouvert tant que le déclencheur est maintenu enfoncé. Pour éviter toute perte d'énergie pendant l'ouverture de l'obturateur, Nikon recommande l'utilisation d'un accumulateur EN-EL3e complètement chargé ou d'un adaptateur secteur EH-6 optionnel. Lorsque l'accumulateur se décharge totalement pendant la prise de vue, l'appareil photo enregistre la photo sur la carte mémoire et s'éteint automatiquement.



Indicateur analogique de l'état d'exposition

Avec des vitesses d'obturation autres que $\frac{1}{2}$ IL, l'indicateur analogique de l'état d'exposition, situé sur l'écran de contrôle, signale toute sous- ou surexposition de la photo avec les réglages définis. Selon l'option sélectionnée pour le réglage personnalisé b3 (**Incrément expo.**), le niveau de sous- ou surexposition apparaît par incréments de $\frac{1}{3}$ IL, $\frac{1}{2}$ IL ou 1 IL. Si les limites du système de mesure de l'exposition sont dépassées, l'affichage clignote.

Incrément expo. réglé sur $\frac{1}{3}$ IL		Incrément expo. réglé sur $\frac{1}{2}$ IL		Incrément expo. réglé sur 1 IL	
Écran de contrôle	Viseur	Écran de contrôle	Viseur	Écran de contrôle	Viseur
Exposition optimale					
Sous-exposition de $\frac{1}{3}$ IL		Sous-exposition de $\frac{1}{2}$ IL		Sous-exposition de 1 IL	
Surexposition de plus de 3 IL*					

* À $\frac{1}{3}$ IL, apparaît dans le viseur lorsque la surexposition dépasse 2 IL.

Objectifs AF Micro Nikkor

Sous réserve d'utilisation d'un posemètre externe, le rapport d'exposition doit être pris en compte uniquement lorsque vous utilisez la bague des ouvertures de l'objectif pour définir l'ouverture.

Objectifs sans microprocesseur

Si vous avez défini l'ouverture maximale de l'objectif à l'aide de la rubrique **Objectif sans CPU** du menu Prise de vue (93) alors que votre appareil photo est équipé d'un objectif sans microprocesseur, l'ouverture sélectionnée apparaît sur l'écran de contrôle et dans le viseur, arrondie à la valeur d'ouverture la plus proche. Dans le cas contraire, l'affichage indiquera uniquement le nombre d'ouvertures (ΔF , avec l'ouverture maximale représentée par $\Delta F0$) et l'ouverture sera visible uniquement sur la bague des ouvertures de l'objectif.



Réduction du bruit (131)

Pour atténuer le bruit en cas de vitesse d'obturation lente, sélectionnez **Activée** pour l'option **Réduction du bruit** dans le menu Prise de vue.

b3—Incrément expo. (154)

Cette option détermine les incréments à appliquer lors de la modification de la vitesse d'obturation et de l'ouverture : $\frac{1}{3}$ IL (valeur par défaut), $\frac{1}{2}$ IL ou 1 IL.

f5—Molettes commande (170)

Les options **Molettes commande > Fonctions par défaut** et **Molettes commande > Réglage ouverture** permettent de déterminer si l'ouverture doit être définie à l'aide de la molette de commande principale, la molette de commande secondaire ou la bague des ouvertures de l'objectif. Quel que soit le réglage sélectionné, la molette de commande secondaire est toujours utilisée avec les objectifs de type G et la bague des ouvertures avec les objectifs sans microprocesseur.

Mémorisation de l'exposition auto

Lorsque vous utilisez la mesure pondérée centrale pour déterminer l'exposition, la pondération la plus importante est attribuée à une zone située au centre de l'image. De même, lorsque vous utilisez la mesure spot, l'exposition varie en fonction des conditions d'éclairage dans la zone de mise au point sélectionnée. Si le sujet ne se trouve pas dans la zone mesurée au moment de la prise de vue, l'exposition se base sur les conditions de luminosité de l'arrière-plan. Le sujet risque donc d'être sous- ou surexposé. Pour éviter ce désagrément, utilisez la mémorisation de l'exposition auto :

- 1 Sélectionnez le mode d'exposition **P**, **S** ou **A** et choisissez la mesure pondérée centrale ou la mesure spot (la mémorisation de l'exposition est sans effet en mode d'exposition **M**). Si vous choisissez la mesure pondérée centrale, sélectionnez la zone de mise au point centrale à l'aide du sélecteur multidirectionnel (53).

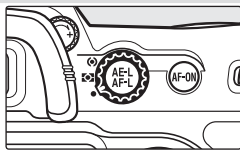

- 2 Placez le sujet dans la zone de mise au point sélectionnée et sollicitez légèrement le déclencheur. Tandis que vous sollicitez légèrement le déclencheur avec le sujet placé dans la zone de mise au point, appuyez sur la commande **AE-L/AF-L** afin de mémoriser l'exposition (et la mise au point, sauf en mode manuel). Vérifiez que l'indicateur de mise au point (●) apparaît dans votre viseur.



Lorsque la mémorisation de l'exposition est activée, l'indicateur **AE-L** apparaît dans le viseur.

- 3 Tout en maintenant la commande **AE-L/AF-L** enfoncée, recadrez et prenez votre photo.



Réglage de la vitesse d'obturation et de l'ouverture

Lorsque la mémorisation de l'exposition est activée, les réglages suivants peuvent être modifiés sans altérer la valeur d'exposition mesurée :

Mode d'exposition	Réglages
Auto programmé	Vitesse d'obturation et ouverture (décalage du programme ; 63)
Auto à priorité vitesse	Vitesse d'obturation
Auto à priorité ouverture	Ouverture

Vous pouvez visualiser les nouvelles valeurs dans le viseur et sur l'écran de contrôle. Remarque : la méthode de mesure ne peut pas être modifiée lorsque la mémorisation de l'exposition est activée (toute modification s'applique une fois la mémorisation annulée).

Zone mesurée

Avec la mesure spot, l'exposition est mémorisée sur la valeur mesurée dans un cercle de 3 mm centré sur la zone de mise au point sélectionnée. Avec la mesure pondérée centrale, l'exposition est mémorisée sur la valeur mesurée dans un cercle de 8 mm situé au centre du viseur.

c1—Mémo AE (156)



Si vous réglez l'option **Mémo AE** sur **+Déclencheur**, l'exposition est mémorisée lorsque vous sollicitez légèrement le déclencheur.



c2—AE-L/AF-L (156)

Selon l'option sélectionnée, la commande **AE-L/AF-L** mémorise la mise au point et l'exposition (valeur par défaut), la mise au point uniquement ou l'exposition uniquement. Ces options permettent de mémoriser l'exposition jusqu'à ce que vous appuyiez une seconde fois sur la commande **AE-L/AF-L**, que vous appuyiez sur le déclencheur ou que la mesure de l'exposition s'éteigne.

Correction d'exposition

Pour obtenir les résultats escomptés avec certains sujets, il peut s'avérer nécessaire d'utiliser la correction d'exposition afin de modifier la valeur suggérée par l'appareil photo. De manière générale, une correction positive s'impose lorsque le sujet principal apparaît plus sombre que l'arrière-plan et une correction négative lorsqu'il apparaît plus clair que l'arrière-plan.

- 1 Tout en maintenant la commande  enfoncée, faites pivoter la molette de commande principale et vérifiez la correction d'exposition sur l'écran de contrôle ou dans le viseur (dans ce dernier, les valeurs positives sont signalées par l'icône , les valeurs négatives par l'icône ). La correction d'exposition peut être définie sur une valeur comprise entre -5 IL (sous-exposition) et +5 IL (surexposition) par incréments de 1/3 IL.

Avec des valeurs autres que ± 0 , le 0 situé au centre de l'indicateur analogique de l'état d'exposition clignote et l'icône  apparaît sur l'écran de contrôle et dans le viseur lorsque vous relâchez la commande . Vous pouvez vérifier la valeur définie pour la correction d'exposition en vous référant à l'indicateur analogique de l'état d'exposition ou en appuyant sur la commande .

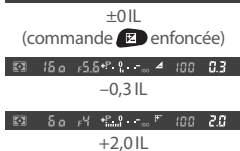
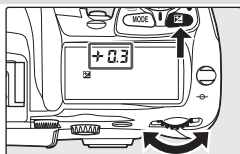

- 2 Cadrez, effectuez la mise au point et prenez la photo.

Pour rétablir l'exposition standard, réglez la correction d'exposition sur ± 0 ou effectuez une réinitialisation par deux commandes  (97). La correction d'exposition n'est pas réinitialisée lorsque l'appareil photo est hors tension.

b4—Corr. expo/Régl. fin 154)

Cette option vous permet de définir les incréments pour la correction d'exposition, d'1/2 ou d'1 IL.

b5—Correction expo. 155)



Le cas échéant, vous pouvez régler la correction d'exposition sans appuyer sur la commande .

Bracketing de l'exposition et au flash

Dans le cas du bracketing de l'exposition, l'appareil photo modifie la correction d'exposition à chaque prise de vue. Pour le bracketing au flash, l'intensité de celui-ci varie à chaque prise de vue (contrôle de flash i-TTL et, avec le flash SB-800 optionnel, ouverture auto uniquement). Une seule photo est prise à chaque déclenchement. Plusieurs prises de vue (jusqu'à 9) sont donc nécessaires pour réaliser la séquence de bracketing. Le bracketing de l'exposition et au flash est recommandé dans les situations où l'exposition est difficile à régler et lorsque vous n'avez pas le temps de vérifier les résultats obtenus et de corriger les réglages à chaque photo.

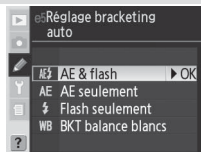
- 1 Sélectionnez le type de bracketing à effectuer à l'aide du réglage personnalisé e5 (**Réglage BKT auto** ;  166). Choisissez **AE & flash** afin de modifier à la fois l'exposition et l'intensité du flash (valeur par défaut), **AE seulement** pour modifier uniquement l'exposition ou **Flash seulement** pour modifier l'intensité du flash uniquement.



- 2 Appuyez sur la commande **BKT** et tournez la molette principale pour choisir le nombre de vues de la séquence de bracketing ( 198 – 199). Avec des réglages autres que zéro, l'icône **BKT** et l'indicateur de bracketing apparaissent sur l'écran de contrôle et l'icône  clignote sur l'écran de contrôle et dans le viseur.

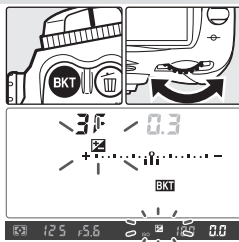

- 3 Appuyez sur la commande **BKT** et tournez la molette de commande secondaire pour choisir l'incrément d'exposition ( 198 – 199).

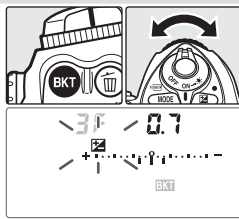

Programmes de bracketing

Reportez-vous à l'Annexe pour découvrir la liste des programmes d'exposition et de bracketing au flash.

e8—Choix BKT Auto (167)

Le cas échéant, la molette de commande principale permet d'activer ou de désactiver le bracketing. La molette de commande secondaire détermine le nombre de vues et l'incrément d'exposition.



- 4 Cadrez, effectuez la mise au point et prenez la photo. L'appareil photo modifie l'exposition et/ou l'intensité du flash photo par photo, en fonction du programme de bracketing sélectionné. Les modifications apportées à l'exposition sont cumulées à celles apportées à l'aide de la correction d'exposition (872), ce qui permet d'atteindre des valeurs de correction d'exposition supérieures à 5 IL.

Lorsque le bracketing est activé, un indicateur d'avancement du bracketing apparaît sur l'écran de contrôle. Un segment de cet indicateur disparaît à chaque photo prise.

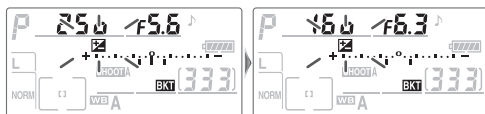

Pour annuler le bracketing, appuyez sur la commande **BKT** et faites pivoter la molette de commande principale jusqu'à ce que la séquence de bracketing indique le chiffre 0 et que le symbole **BKT** disparaisse de l'écran de contrôle. Le dernier programme utilisé sera restauré lors de la prochaine activation du bracketing. Vous pouvez également annuler le bracketing en effectuant une réinitialisation par deux commandes (897). Toutefois, dans ce cas, le programme de bracketing ne sera pas restauré lors de la prochaine activation du bracketing. La sélection de **BKT balance blancs** pour le réglage personnalisé e5 annule le programme de bracketing en cours.



Bracketing d'exposition

L'appareil photo adapte l'exposition en modifiant la vitesse d'obturation et l'ouverture (Auto programmé), l'ouverture (Auto à priorité vitesse) ou la vitesse d'obturation (Auto à priorité ouverture, manuel). Lorsque le réglage personnalisé b1 (**Sensibilité auto**) est **Activé**, l'appareil photo adapte automatiquement la sensibilité ISO pour une exposition optimale si les limites du système d'exposition de l'appareil photo sont dépassées. Si le réglage personnalisé e5 (**Réglage BKT auto**) est défini sur **AE seulement** ou sur **AE & flash** et que le réglage personnalisé b1 (**Sensibilité auto**) est **Activé**, l'appareil photo adapte la sensibilité ISO sans modifier la vitesse d'obturation ni l'ouverture, quelle que soit la valeur du réglage personnalisé e6 (voir plus bas).

Mode de prise de vue

En modes Vue par vue et Retardateur, une photo est prise à chaque déclenchement. En modes Continu basse vitesse et Continu haute vitesse, la prise de vue s'interrompt lorsque le nombre de vues indiqué dans le programme de bracketing est atteint. Pour relancer la prise de vue, appuyez sur le déclencheur.

Reprise du bracketing de l'exposition ou au flash

Si la carte mémoire sature alors que toutes les photos de la séquence n'ont pas été prises, vous pouvez relancer la prise de vue à partir de la photo suivante de la séquence après avoir remplacé la carte mémoire ou supprimé des photos pour libérer de l'espace sur celle-ci. Si l'appareil photo est éteint alors que toutes les photos de la séquence n'ont pas été prises, rallumez l'appareil photo pour reprendre le bracketing à partir de la photo suivante de la séquence.

e6—Bracketing mode M 167

Cette option détermine les méthodes d'exposition et de bracketing au flash en mode manuel. Le bracketing peut être effectué en modifiant l'intensité du flash et la vitesse d'obturation et/ou l'ouverture ou uniquement l'intensité du flash.

e7—Sens BKT Auto 167

Cette option permet de modifier l'ordre de bracketing.

Photographie au flash

Utilisation du flash intégré

Le D200 est équipé d'un flash doté d'un nombre guide de 12 (100 ISO) qui peut être utilisé non seulement en cas de luminosité naturelle insuffisante mais également pour compenser les ombres et les sujets en contre-jour ou pour ajouter un reflet dans les yeux du sujet.

Le flash intégré prend en charge les types suivants de contrôle du flash :

Dosage automatique flash/ambiance i-TTL pour Reflex numérique : le flash émet une série de pré-éclairs pratiquement invisibles (pré-éclairs pilotes), immédiatement avant que le flash principal ne se déclenche. Les pré-éclairs reflétés par les objets situés dans toutes les zones de l'image sont enregistrés par le capteur RVB 1005 photosites, puis sont analysés avec les informations provenant du système de mesure matricielle. Ceci permet de régler la puissance du flash afin d'obtenir un éclairage naturel, « dosé » entre le sujet principal et l'arrière-plan éclairé par la lumière ambiante. Lorsqu'un objectif de type G ou D est utilisé, le calcul de la puissance du flash inclut l'information de distance. Un calcul plus précis peut être obtenu pour les objectifs sans microprocesseur en indiquant les données de l'objectif (focale et ouverture maximale ;  93–95). Ce mode n'est pas disponible lorsque la mesure spot est sélectionnée.

Flash i-TTL standard pour Reflex numérique : la puissance du flash est réglée de manière à exposer correctement le sujet principal ; la lumière provenant de l'arrière-plan n'est pas prise en compte. Cette option est recommandée si vous souhaitez mettre en valeur le sujet principal au détriment de l'arrière-plan ou si vous vous servez de la correction d'exposition. Le mode flash i-TTL standard pour Reflex numérique s'active automatiquement lorsque la mesure spot est sélectionnée.

Sensibilité ISO

Le contrôle de flash i-TTL peut entraîner des sensibilités comprises entre 100 et 1600 ISO. Dans certains cas, il ne pourra pas adapter l'intensité du flash aux sensibilités supérieures à 1600 ISO. Lorsque le réglage personnalisé b1 (**Sensibilité auto** ;  152) est **Activé**, la sensibilité ISO est automatiquement adaptée pour une puissance de flash optimale. Ceci peut provoquer la sous-exposition des sujets situés à l'avant-plan dans les photos prises au flash avec une vitesse d'obturation réduite, en lumière du jour ou sur un arrière-plan particulièrement clair. Dans de tels cas, choisissez un mode de flash autre que Synchro lente ou sélectionnez le mode **A** ou **M** avec une ouverture plus grande.

Utilisation du flash intégré

Si vous utilisez le flash intégré lors d'une prise de vue en continu, une seule photo sera prise à chaque déclenchement.

La réduction de vibration (disponible sur les objectifs VR) n'est pas activée si vous sollicitez légèrement le déclencheur alors que le flash intégré est en cours de chargement.

En cas d'utilisation du flash intégré pour plusieurs prises de vue consécutives, celui-ci peut s'éteindre brièvement pour des raisons de protection. Vous pouvez l'utiliser à nouveau après une courte pause.







Angle du flash

Le flash intégré couvre un angle de champ correspondant à un objectif 18 mm. Avec certains objectifs ou certaines ouvertures, il peut ne pas éclairer le sujet dans sa totalité ( 201).



Modes de synchronisation du flash

L'appareil photo prend en charge les modes suivants de synchronisation du flash :

Mode de synchronisation du flash	Description
 Synchro sur le premier rideau	Option recommandée dans la plupart des situations. En modes Auto programmé et Auto à priorité ouverture, la vitesse d'obturation est automatiquement réglée sur une valeur comprise entre $\frac{1}{60}$ et $\frac{1}{250}$ s ($\frac{1}{60}$ à $\frac{1}{8000}$ s avec un flash optionnel et synchronisation ultra-rapide auto FP ;  160).
 Atténuation des yeux rouges	Un pré-éclair d'atténuation des yeux rouges se déclenche environ une seconde avant le flash principal. Les pupilles du sujet se contractent, réduisant ainsi l'effet yeux rouges parfois induit par le flash.
 Atténuation des yeux rouges avec synchro lente	Associe l'atténuation des yeux rouges avec la synchro lente. Cette option est disponible uniquement en modes Auto programmé et Auto à priorité ouverture. L'utilisation d'un pied est recommandée afin d'éviter tout effet de flou créé par un bougé de l'appareil photo.
 Synchro lente	Le flash est associé à des vitesses lentes (jusqu'à 30 s) pour capturer à la fois le sujet et l'arrière-plan en nocturne ou en lumière tamisée. Cette option est disponible uniquement en modes Auto programmé et Auto à priorité ouverture. L'utilisation d'un pied est recommandée afin d'éviter tout effet de flou créé par un bougé de l'appareil photo.
 Synchro sur le second rideau	En modes Auto à priorité vitesse ou manuel, le flash se déclenche juste avant la fermeture de l'obturateur, produisant un effet de filet lumineux dans le sillage des objets en mouvement. En modes Auto programmé et Auto à priorité ouverture, la synchronisation lente sur le second rideau permet de capturer à la fois le sujet et l'arrière-plan. L'utilisation d'un pied est recommandée afin d'éviter tout effet de flou créé par un bougé de l'appareil photo.

Atténuation des yeux rouges

Certains objectifs masquent l'illuminateur d'atténuation des yeux rouges. Le sujet ne voit donc plus celui-ci, ce qui interfère avec l'atténuation des yeux rouges.

Systèmes de flash en studio

La synchro sur le second rideau ne peut pas être utilisée avec les systèmes de flash en studio étant donné qu'il est impossible d'obtenir une synchronisation correcte.

Objectifs compatibles

Reportez-vous à l'Annexe pour plus d'informations sur les objectifs qui peuvent être utilisés avec le flash intégré.

e3—Mode flash intégré (161)

Le flash peut être réglé sur les modes suivants : **TTL**, **Manuel**, **Flash stroboscopique** et **Mode contrôleur**. Lorsqu'il est déclenché à son intensité maximale en mode **Manuel**, le flash intégré est doté d'un nombre guide de 13 (100 ISO, m). En mode **Flash stroboscopique**, le flash se déclenche de manière répétée tant que l'obturateur est ouvert. Vous pouvez déterminer la puissance du flash, le nombre d'éclairs et l'intervalle entre ceux-ci à partir d'un menu. Le **Mode contrôleur** peut être utilisé pour la photographie au flash autonome sans fil avec les flashes SB-800, SB-600 ou SB-R200 optionnels.

Utilisation du flash intégré

Pour utiliser le flash intégré :

- 1 Choisissez une méthode de mesure (61). Sélectionnez Mesure matricielle ou Pondérée centrale afin d'activer le dosage automatique flash/ambiance i-TTL pour Reflex numérique. Lorsque vous sélectionnez la mesure spot, le mode flash i-TTL standard pour Reflex numérique s'active automatiquement.



- 2 Appuyez sur la commande d'ouverture du flash. Le flash intégré s'ouvre et se charge. Une fois le flash complètement chargé, le témoin de disponibilité du flash s'allume.

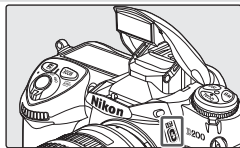

- 3 Appuyez sur la commande et faites pivoter la molette de commande principale jusqu'à afficher l'icône souhaitée de synchronisation du flash sur l'écran de contrôle.

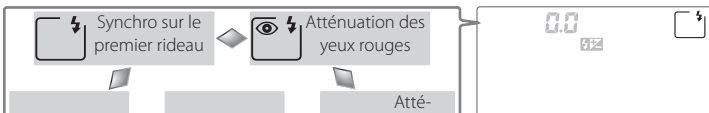

- 1 Disponible uniquement en modes **P** et **A**. En modes **S** et **M**, (atténuation des yeux rouges) est sélectionné lorsque la commande est relâchée.
- 2 En modes d'exposition **P** et **A**, le mode Synchro flash est défini sur (Synchro lente sur le second rideau) lorsque la commande est relâchée.
- 3 Disponible uniquement en modes **P** et **A**. En modes **S** et **M**, (Synchro sur le premier rideau) est sélectionné lorsque la commande est relâchée.

Inutilisation du flash

Pour économiser l'énergie de l'accumulateur lorsque vous n'utilisez pas le flash, refermez celui-ci en appuyant doucement vers le bas jusqu'à ce que le loquet s'enclenche.

- 4** Sollicitez légèrement le déclencheur et vérifiez l'exposition (vitesse d'obturation et ouverture). Vous trouverez ci-dessous les vitesses d'obturation et ouvertures disponibles lorsque le flash intégré est levé.

Mode d'exposition	Vitesse d'obturation	Ouverture	
P	Définie automatiquement par l'appareil photo ($1/250-1/60$ s) ¹	Définie automatiquement par l'appareil photo	63
S	Valeur sélectionnée par l'utilisateur ($1/250-30$ s) ²		64
A	Définie automatiquement par l'appareil photo ($1/250-1/60$ s) ¹	Valeur sélectionnée par l'utilisateur ³	66
M	Valeur sélectionnée par l'utilisateur ($1/250-30$ s) ²		68

1 La vitesse d'obturation minimale est définie à l'aide du réglage personnalisé e2 (**Vit. obtur./flash** ; 161). Quelle que soit l'option sélectionnée, l'appareil photo peut adopter des vitesses d'obturation très lentes (jusqu'à 30 s) avec les réglages Synchro lente, Synchro lente sur le second rideau et Synchro lente avec atténuation des yeux rouges.

2 Lorsque le flash intégré est levé ou lorsque un flash optionnel est fixé et sous tension, les vitesses supérieures à $1/250$ s sont réduites à $1/250$ s.

3 La portée du flash varie en fonction de la sensibilité ISO et de l'ouverture. Lors du réglage de l'ouverture en modes **A** et **M**, consultez le tableau des portées du flash (200).

- 5** Vérifiez que le témoin de disponibilité du flash apparaît dans votre viseur. Si celui-ci n'apparaît pas alors que vous utilisez le flash intégré, il est impossible de déclencher.



- 6** Cadrez la photo en vous assurant que le sujet se trouve à portée du flash (200), puis effectuez la mise au point et prenez la photo. Si le témoin de disponibilité du flash clignote pendant environ 3 secondes après la prise de vue, cela signifie que le flash s'est déclenché à pleine puissance et votre photo risque d'être sous-exposée. Vérifiez le résultat obtenu sur le moniteur. Si votre photo vous semble sous-exposée, ajustez les réglages et réessayez.



e1—Vitesse sync flash (160)

Cette option permet d'activer la fonction flash ultra-rapide auto FP (flash optionnel SB-800, SB-600 ou SB-R200 nécessaire ; non disponible lorsque le flash intégré est déclenché) ou de limiter la vitesse de synchronisation maximale à une vitesse inférieure à $1/250$ s. Pour attribuer à la vitesse d'obturation cette valeur limite en modes d'exposition **S** et **M**, sélectionnez le réglage le plus proche de la vitesse d'obturation la plus faible possible (30 s ou **bulb**). Un X apparaît à l'emplacement de l'indicateur de synchro flash, sur l'écran de contrôle.

Correction de l'exposition du flash

La correction de l'exposition du flash permet d'augmenter ou de réduire la puissance du flash par rapport au niveau défini par le système de contrôle du flash de l'appareil photo. Une augmentation de la puissance du flash rend le sujet principal plus clair, une réduction permet d'éviter les accentuations ou les reflets indésirables. De manière générale, une correction positive s'impose lorsque le sujet principal apparaît plus sombre que l'arrière-plan et une correction négative lorsqu'il apparaît plus clair que l'arrière-plan.

Tout en maintenant la commande  enfoncée, faites pivoter la molette de commande secondaire et vérifiez la correction de l'exposition du flash sur l'écran de contrôle ou dans le viseur. La correction d'exposition du flash peut être définie sur une valeur comprise entre -3 IL (plus sombre) et +1 IL (plus claire) par incréments d' $\frac{1}{3}$ IL.

Avec des valeurs autres que ± 0 , l'icône  apparaît sur l'écran de contrôle et dans le viseur lorsque vous relâchez la commande . Pour confirmer la valeur de correction de l'exposition du flash, appuyez sur la commande .

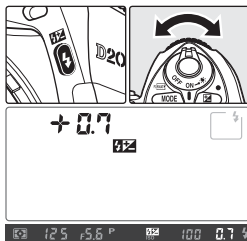

Pour rétablir la puissance de flash standard, réglez la correction d'exposition sur $\pm 0,0$ et effectuez une réinitialisation par deux commandes ( 97). La correction d'exposition du flash n'est pas réinitialisée lorsque l'appareil photo est hors tension.

Utilisation de la correction de l'exposition du flash avec les flashes optionnels

La correction de l'exposition du flash est également disponible lorsqu'un flash optionnel SB-800 ou SB-600 est fixé sur l'appareil.

Lampe pilote

Le flash intégré et les flashes SB-800, SB-600 et SB-R200 optionnels émettent une série de pré-éclairs pilotes lorsque vous appuyez sur la commande de contrôle de profondeur de champ. Le mode lampe pilote peut être désactivé via le réglage personnalisé e4 (**Mode lampe pilote** ;  166).

b4—Incrément expo. (154)

Cette option vous permet de définir les incréments pour la correction du flash, d' $\frac{1}{2}$ ou d'1 IL.



Mémorisation FV

Cette fonction vous permet de mémoriser la puissance du flash. Vous pouvez donc composer différentes photos sans modifier l'intensité du flash. Cette fonction garantit une puissance de flash adaptée au sujet, même lorsque celui-ci ne se trouve pas au centre de l'image. En cas de modification de la sensibilité ISO ou de l'ouverture, la puissance du flash est réglée automatiquement. Pour utiliser la mémorisation FV :

- 1 Sélectionnez **Mémorisation FV** ou **Mémo. FV/Infos Obj.** pour le réglage personnalisé f4 (**Touche FUNC** ;  170).



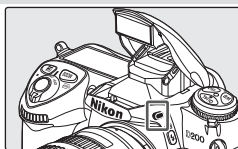

- 2 Appuyez sur la commande d'ouverture du flash afin de lever le flash.



- 3 Placez le sujet au centre de l'image, puis sollicitez légèrement le déclencheur afin d'effectuer la mise au point.



- 4 Appuyez sur la touche FUNC.. Le flash émet un pré-éclair pilote pour déterminer l'intensité de flash adéquate. La puissance du flash est mémorisée et les icônes de Mémorisation FV ( LOCK et ) apparaissent sur l'écran de contrôle et dans le viseur.

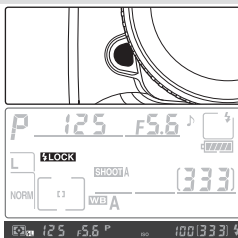

- 5 Recadrez votre photo.





- 6** Pour prendre la photo, appuyez complètement sur le déclencheur. Le cas échéant, vous pouvez prendre d'autres photos sans désactiver la mémorisation FV.

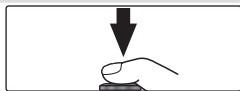

- 7** Appuyez sur la touche FUNC. de l'appareil photo pour désactiver la fonction Mémorisation FV et vérifiez que les icônes de Mémorisation FV (🔒LOCK et 🔒L) ne figurent plus sur l'écran de contrôle et dans le viseur.



Utilisation de la mémorisation FV avec les flashes optionnels

La mémorisation FV est également disponible avec les flashes SB-800, SB-600 et SB-R200 (disponibles séparément). Réglez le flash sur le mode TTL (le SB-800 peut également être utilisé en mode AA ; reportez-vous au manuel du flash pour plus d'informations). Lorsque la mémorisation FV est activée, la puissance du flash est automatiquement adaptée aux modifications du réflecteur zoom du flash.

Lorsque le **Mode contrôleur** est sélectionné pour le réglage personnalisé e3 (**Flash intégré** ; 📷 161), la mémorisation de la puissance du flash (Mémorisation FV) peut être utilisée avec les flashes asservis SB-800, SB-600 ou SB-R200 si (a) l'un des flash parmi le flash intégré, les flashes du groupe A, ou les flashes du groupe B est en mode TTL, ou si (b) un groupe de flashes se compose uniquement de flashes SB-800 en mode TTL ou AA.

🔧 Utilisation de la mémorisation FV avec le flash intégré

Lorsque le flash intégré est utilisé seul, la mémorisation de la puissance du flash (Mémorisation FV) ne peut être utilisée que si le mode **TTL** (réglage par défaut) est sélectionné pour le réglage personnalisé e3 (**Flash intégré** ; 📷 161).

Mode retardateur

Le retardateur permet de réduire les risques de bougé de l'appareil photo. Il peut également servir pour les autoportraits.

- 1 Fixez l'appareil photo sur un pied (recommandé) ou placez-le sur une surface plane et stable.

- 2 Appuyez sur la commande de déverrouillage du sélecteur de mode, puis faites pivoter la molette pour sélectionner  (mode retardateur).



- 3 Cadrez la photo et effectuez la mise au point. Veillez à ne pas gêner l'objectif lors de l'activation du retardateur. En autofocus dynamique ponctuel ( 51), vous pouvez prendre des photos uniquement si l'indicateur de mise au point (●) apparaît dans le viseur.



Couvrez l'oculaire du viseur

Avec les modes d'exposition autres que manuel, retirez l'ocillon et insérez le protecteur d'oculaire DK-5 fourni comme illustré. Ceci empêche la lumière de s'infiltrer par le viseur et d'interférer avec le processus d'exposition automatique.

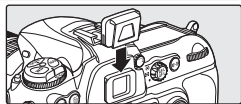

- 4 Appuyez complètement sur le déclencheur pour démarrer le retardateur. Le témoin du retardateur (illuminateur d'assistance AF) clignote et un son est émis. Deux secondes avant la prise de vue, le témoin du retardateur arrête de clignoter et le son émis s'accélère.

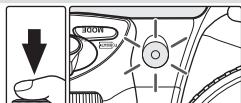

Le flash intégré

Si le flash intégré est levé avant la prise de vue, le retardateur est annulé. Pour démarrer le retardateur après avoir levé le flash, attendez de voir apparaître le témoin de disponibilité du flash dans le viseur, puis appuyez sur le déclencheur.

Pour désactiver le retardateur avant la prise de vue, appuyez sur la commande de verrouillage du sélecteur de mode et tournez celui-ci sur un réglage différent.

bulb

En mode retardateur, une vitesse d'obturation de **bulb** équivaut à environ $\frac{1}{6}$ s.

c4—Retardateur (157)

La temporisation du retardateur peut être définie sur 2s, 5s, 10s (valeur par défaut) ou 20s.

Superposition images et surimpression

Les options suivantes sont disponibles pour combiner plusieurs expositions au sein d'une même image :

- **Superposition images** : deux photographies RAW existantes sont associées pour former une vue unique qui est enregistrée sous un nom différent des photos originales. Ces dernières doivent être enregistrées sur la même carte mémoire.
- **Surimpression** : une série de deux à dix expositions est enregistrée pour former une photographie unique. Chaque exposition n'est pas enregistrée de manière séparée

Superposition images

Les superpositions sont créées à l'aide de l'option **Superposition images** du menu Prise de vue de vue.

- 1 La nouvelle photo utilise les réglages de taille et de qualité d'image sélectionnés. Avant de créer une superposition, définissez la taille et la qualité d'image (28).

- 2 Sélectionnez **Superposition images** dans le menu Prise de vue (124) et appuyez à droite du sélecteur multidirectionnel.

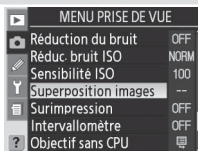

Un aperçu s'affiche avec l'**Image 1** en surbrillance.



- 3 Appuyez sur la commande **ENTER** pour afficher les images RAW de la carte mémoire. Appuyez à gauche ou à droite du sélecteur multidirectionnel pour mettre les images en surbrillance. Pour zoomer sur l'image sélectionnée, appuyez sur la commande **+** et maintenez-la enfoncée.

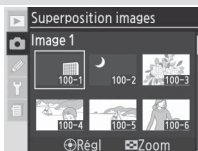

- 4 Appuyez au centre du sélecteur multidirectionnel pour sélectionner l'image en surbrillance et revenir à l'aperçu. L'image sélectionnée s'affiche en tant qu'**Image 1**.



- 5** Appuyez en haut ou en bas du sélecteur multidirectionnel pour sélectionner une valeur de gain située entre 0,1 et 2,0. La valeur par défaut est 1,0 ; la valeur de 0,5 divise le gain par deux tandis que la sélection de 2,0 double le gain. Les effets sont visibles dans l'aperçu d'image.

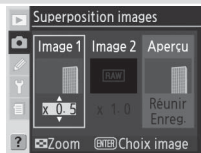

- 6** Appuyez à gauche ou à droite du sélecteur multidirectionnel pour sélectionner l'**Image 2**. Répétez les étapes 3 à 5 pour sélectionner la deuxième image et régler le gain.

- 7** Appuyez à gauche ou à droite du sélecteur multidirectionnel pour sélectionner **Réunir** et appuyez sur la commande **ENTER** pour afficher une boîte de dialogue de confirmation (pour enregistrer la nouvelle image sans afficher la boîte de dialogue de confirmation, sélectionnez **Enreg.** et appuyez sur la commande **ENTER**). Appuyez sur la commande **ENTER** pour enregistrer la nouvelle image ou sur la commande **ESC** pour revenir à la boîte de dialogue d'aperçu.



Sélection de photographies pour la superposition des images

Seules les photos RAW prises avec le D200 peuvent être sélectionnées pour la superposition d'images. Les autres images ne s'affichent pas dans la liste d'images. Les images cachées ne s'affichent pas et ne peuvent pas être sélectionnées.

Superposition images

La nouvelle image est enregistrée avec les réglages de nom de fichier, taille d'image et qualité d'image en cours sous un nom de fichier suffixé d'une unité par rapport au plus grand numéro de fichier dans le dossier en cours. La balance des blancs, la netteté, l'espace couleur, le mode couleur et les réglages de teintes sont copiés de la photographie sélectionnée en **Image 1**, tout comme la date d'enregistrement, la mesure, la vitesse d'obturation, l'ouverture, le mode et la correction d'exposition, la focale de l'objectif, l'orientation, etc.

Surimpression

Pour créer une surimpression :

- 1 Sélectionnez **Surimpression** dans le menu Prise de vue (📷 124) et appuyez à droite du sélecteur multidirectionnel.

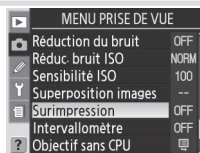

- 2 Appuyez en haut ou en bas du sélecteur multidirectionnel pour sélectionner **Nb de prises de vue** et appuyez à droite du sélecteur multidirectionnel.

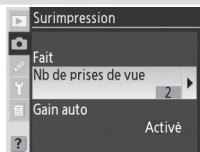

- 3 Appuyez en haut ou en bas du sélecteur multidirectionnel pour choisir le nombre d'expositions qui seront associées pour former une photo unique. Appuyez à droite du sélecteur multidirectionnel pour revenir au menu Surimpression.

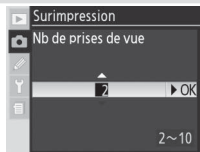

- 4 Appuyez en haut ou en bas du sélecteur multidirectionnel pour sélectionner **Gain auto** et appuyez à droite du sélecteur multidirectionnel.

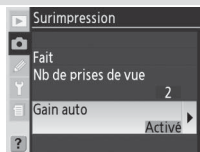

- 5 Appuyez en haut ou en bas du sélecteur multidirectionnel pour sélectionner l'une des options suivantes, puis appuyez à droite du sélecteur multidirectionnel.

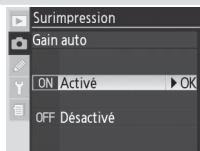

Option	Description
Activé (valeur par défaut)	Le gain est ajusté en fonction du nombre d'expositions réellement enregistrées (le gain pour chaque exposition est défini sur 1/2 pour 2 expositions, 1/3 pour 3 expositions, etc.).
Désactivé	Le gain n'est pas réglé lors de l'enregistrement de la surimpression.

- 6 Appuyez en haut ou en bas du sélecteur multidirectionnel pour sélectionner **Fait** et appuyez à droite du sélecteur multidirectionnel.

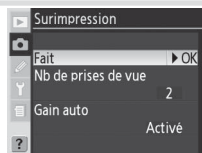

L'icône  apparaît sur l'écran de contrôle.





- 7 Cadrez, effectuez la mise au point et prenez la photo. En modes Continu haute vitesse et Continu basse vitesse (26), l'appareil photo enregistre toutes les expositions en rafale. En mode Vue par vue, une photo est prise à chaque fois que vous appuyez sur le déclencheur ; poursuivez la prise de vue tant que toutes les expositions ne sont pas enregistrées. Le prise de vue s'arrête automatiquement si :

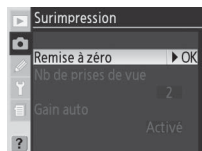

- Aucune opération n'est exécutée pendant 30 s au cours de la prise de vue ou pendant les 30 secondes qui suivent la mise hors tension du moniteur lors de la visualisation ou du paramétrage des menus.
- L'utilisateur sélectionne **Remise à zéro** ou **Annuler** dans le menu Surimpression et appuie à droite du sélecteur multidirectionnel
- L'appareil photo est mis hors tension
- L'accumulateur est déchargé
- Des images sont effacées



Si la prise de vue se termine avant que le nombre d'expositions spécifié ne soit atteint, une surimpression est créée à partir des expositions déjà enregistrées. Si **Gain auto** est activé, le gain est ajusté pour refléter le nombre d'expositions réellement enregistrées. Pour terminer la prise de vue sans créer une surimpression, appuyez sur la commande  tout en mettant l'appareil photo hors tension.

L'icône  clignote jusqu'à la fin de la prise de vue. Une fois la prise de vue terminée, le mode Surimpression est désactivé et l'icône  disparaît. Répétez les étapes 1 à 7 pour effectuer d'autres surimpressions.

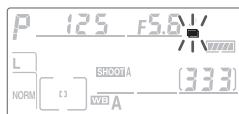

Changement de carte mémoire

Ne retirez ni ne remplacez la carte mémoire lorsque vous enregistrez une surimpression.

Informations sur les images

Les informations citées dans l'affichage des informations images lors de la visualisation (y compris la date d'enregistrement et l'orientation de l'appareil), concernent la première vue de la surimpression.



Extinction automatique du système de mesure

En cas d'inactivité pendant 30 s, la prise de vue s'interrompt et une surimpression est enregistrée, sauf dans les cas où le réglage personnalisé c3 (**Extinc. mesure auto** ;  157) est défini sur **Pas de limite** ou lorsque l'appareil photo est alimenté par un adaptateur secteur EH-6 optionnel. Pour empêcher la mise hors tension du système de mesure avant l'expiration des 30 s, 30 s supplémentaires sont ajoutées à la temporisation définie lorsque la prise de vue démarre. La temporisation initiale est restaurée à la fin de la prise de vue.

Balance des blancs 35

Si l'option **Automatique** est sélectionnée pour la balance des blancs, cette dernière est fixée à une valeur adaptée à l'option Ensoleillé lorsque le mode de surimpression est activé. N'utilisez l'option **Automatique** que lorsque le sujet se trouve en plein soleil.

Prise de vue à intervalles réguliers (Intervallomètre)

Si la prise de vue à intervalles réguliers (Intervallomètre) est activée avant que la première exposition soit prise, l'appareil photo enregistre les expositions à intervalles réguliers jusqu'à atteindre le nombre d'expositions précisé dans le menu Surimpression (le nombre de photos indiqué dans le menu Intervallomètre est ignoré). Ces expositions sont ensuite enregistrées en tant que photographie unique ; le mode Surimpression et la prise de vue à intervalles réguliers s'arrêtent. Remarque : en cas d'inactivité pendant 30 s, la prise de vue s'interrompt automatiquement, sauf dans les cas où le réglage personnalisé c3 (**Extinc. mesure auto** ;  157) est défini sur **Pas de limite** ou lorsque l'appareil photo est alimenté par un adaptateur secteur EH-6 optionnel. Lors de l'enregistrement d'une surimpression avec l'intervallomètre, choisissez un intervalle inférieur à 30 s, sélectionnez **Pas de limite** pour le réglage personnalisé c3 (**Extinc. mesure auto** ;  157) ou utilisez un adaptateur secteur. L'annulation de la surimpression annule la prise de vue à intervalles réguliers.

Bracketing et autres réglages

Le bracketing est annulé lorsque la surimpression est sélectionnée et ne peut pas être restauré avant la fin de la prise de vue. En mode surimpression, les cartes mémoire ne peuvent pas être formatées et les éléments suivants ne sont pas modifiables : les options du menu Prise de vue autres que **Intervallomètre** (l'option **Intervallomètre** ne peut être réglée qu'avant la première exposition), **Photo corr poussière** et **Verrouillage miroir**.

Réinitialisation par deux commandes 97

Les réglages de la surimpression ne sont pas affectés par la réinitialisation de l'appareil par deux commandes. L'exécution d'une telle réinitialisation n'annule pas le mode Surimpression.



Prise de vue à intervalles réguliers (Intervallomètre)

Le D200 est équipé pour prendre automatiquement des photos à intervalles prédéfinis.

- 1 Sélectionnez **Intervallomètre** dans le menu Prise de vue (☰ 124) et appuyez à droite du sélecteur multidirectionnel.

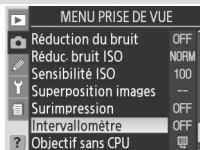

- 2 Appuyez en haut ou en bas du sélecteur multidirectionnel pour choisir l'une des options de démarrage suivantes :

- **Maintenant** : la prise de vue commence après une temporisation de 3 s environ
- **Heure dém.** : la prise de vue commence à l'Heure de démarrage

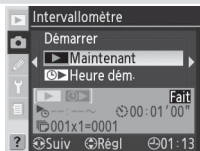

- 3 Appuyez à gauche ou à droite du sélecteur multidirectionnel pour sélectionner les options suivantes, puis en haut ou en bas du sélecteur multidirectionnel pour modifier les réglages de l'intervallomètre.

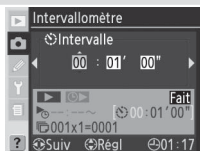

Option	Description
Heure dém.	Lorsque vous définissez Démarrer sur Heure dém. , indiquez ici l'heure de démarrage pour la prise de vue à intervalles réguliers. Appuyez à gauche ou à droite du sélecteur multidirectionnel pour sélectionner l'heure ou la minute de démarrage, puis en haut ou en bas pour la modifier. Cette option n'est pas disponible lorsque vous définissez Démarrer sur Maintenant .
Intervalle	Indiquez le délai entre chaque prise de vue. Appuyez à gauche ou à droite du sélecteur multidirectionnel pour sélectionner l'heure, la minute ou la seconde, puis en haut ou en bas pour la modifier. Remarque : l'appareil photo ne peut pas prendre des photos à intervalles définis si cet intervalle est inférieur à la vitesse d'obturation ou au temps nécessaire pour enregistrer les images.
Choix Intvl* Vues	Choisissez le nombre d'intervalles et le nombre de vues prises à chaque intervalle. Appuyez à gauche ou à droite du sélecteur multidirectionnel pour sélectionner le nombre d'intervalles ou de vues, puis en haut ou en bas pour le modifier. Le nombre total de vues défini apparaît à droite.
Restantes (intvl*prise/vue)	Affiche le nombre d'intervalles et le nombre total de vues restantes dans le programme d'intervalle en cours. Cette rubrique ne peut pas être modifiée.
Démarrer	Choisissez Désactivé pour définir les réglages sans lancer l'intervallomètre. Pour démarrer celui-ci, sélectionnez Activé et appuyez sur OK . La prise de vue commence à l'heure de démarrage définie et se poursuit pendant le nombre d'intervalles spécifié.

- 4** Sélectionnez **Démarrer** en bas du menu Intervallomètre et appuyez en haut ou en bas du sélecteur multidirectionnel pour sélectionner **Activé**, puis appuyez sur la commande **START**. La première série de vues est prise à l'heure de démarrage spécifiée. La prise de vue se poursuit selon l'intervalle défini jusqu'à ce que toutes les vues soient enregistrées. Si elle ne peut pas s'effectuer avec les réglages actuels (par exemple, si la vitesse d'obturation **bv 1 b** est sélectionnée en mode d'exposition manuel, ou si la prise de vue doit démarrer dans moins d'une minute), un avertissement apparaît et le menu Intervallomètre s'affiche à nouveau.

L'utilisation d'un pied est recommandée.

Test de prise de vue

Avant de lancer la prise de vue à intervalles réguliers, effectuez un test de prise de vue avec les réglages définis et vérifiez le résultat obtenu sur le moniteur. N'oubliez pas que l'appareil photo effectue une mise au point avant chaque vue. Si l'appareil photo ne parvient pas à effectuer cette mise au point en mode AF dynamique ponctuel, aucune photo n'est enregistrée.

Fiabilité de la source d'alimentation

Pour éviter l'interruption de la prise de vue, vérifiez que l'accumulateur de l'appareil photo est chargé. En cas de doute, chargez l'accumulateur avant la prise de vue ou utilisez un adaptateur secteur EH-6 optionnel.

Contrôle de l'heure

Avant de définir une heure de démarrage, sélectionnez **Régl. date et heure** dans le menu Configuration et assurez-vous que l'horloge de l'appareil photo est réglée sur la date et l'heure correctes (12).

Mémoire saturée

Lorsque la carte mémoire est pleine, l'intervallomètre demeure activé mais aucune photo n'est enregistrée. Supprimez quelques photos ou mettez l'appareil hors tension et insérez une autre carte mémoire. Une fois l'appareil photo de nouveau sous tension, la prise de vue à intervalles réguliers est provisoirement interrompue. Reportez-vous à la section « Interruption de la prise de vue à intervalles réguliers (Intervallomètre) », page suivante, pour plus d'informations sur la reprise de la prise de vue à intervalles réguliers.

Bracketing

Définissez les réglages du bracketing avant de démarrer une prise de vue à intervalles réguliers. Si le bracketing de l'exposition et/ou au flash est activé pendant une prise de vue à intervalles réguliers, l'appareil photo prend le nombre de photos du programme de bracketing à chaque intervalle, sans tenir compte du nombre de vues précisé dans le menu Intervallomètre. Si le bracketing de la balance des blancs est activé pendant une prise de vue à intervalles réguliers, l'appareil ne prend qu'une photo à chaque intervalle et la traite afin de créer le nombre d'exemplaires indiqué dans le programme de bracketing.

Protecteur d'oculaire

Avec les modes d'exposition autres que manuel, retirez l'ocillon et insérez le protecteur d'oculaire DK-5 fourni afin d'empêcher la lumière de s'infiltrer par le viseur et d'interférer avec l'exposition.

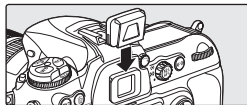

Pendant la prise de vue

Pendant la prise de vue à intervalles réguliers, l'icône **INTERVAL** clignote sur l'écran de contrôle. Juste avant le début de l'intervalle suivant, l'affichage de la vitesse d'obturation indique le nombre d'intervalles restants. L'affichage de l'ouverture précise le nombre de vues restantes dans l'intervalle en cours. Le reste du temps, vous pouvez visualiser le nombre d'intervalles restants et le nombre de vues dans chaque intervalle en sollicitant légèrement le déclencheur (lorsque vous relâchez celui-ci, la vitesse d'obturation et l'ouverture s'affichent jusqu'à la mise hors tension du système de mesure de l'exposition).

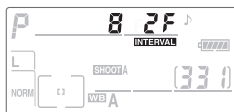

Pour afficher d'autres réglages de l'intervallomètre pendant la prise de vue, sélectionnez **Intervallomètre** entre deux vues. Pendant la prise de vue à intervalles réguliers, le menu Intervallomètre indique l'heure de démarrage, l'intervalle de prise de vue, le nombre d'intervalles et le nombre de prises de vue définis, ainsi que le nombre d'intervalles et de vues restants. Aucune de ces rubriques ne peut être modifiée pendant la prise de vue à intervalles réguliers.



Interruption de la prise de vue à intervalles réguliers (Intervallomètre)

Pour interrompre provisoirement la prise de vue à intervalles réguliers :

- Appuyez sur la commande **DISP** entre deux intervalles.
- Sélectionnez **Démarrer** en bas du menu Intervallomètre et appuyez en haut ou en bas du sélecteur multidirectionnel jusqu'à afficher **Terminé**, puis appuyez sur la commande **DISP**.
- Mettez l'appareil photo hors tension (le cas échéant, remplacez la carte mémoire pendant que l'appareil est éteint). La prise de vue à intervalles réguliers est interrompue lorsque vous mettez à nouveau l'appareil photo sous tension.



Pour relancer la prise de vue, choisissez une option de démarrage comme décrit à l'étape 2 (p. 89). Si vous sélectionnez **Heure dém.**, vous pouvez choisir une nouvelle heure de démarrage à l'étape 3 ; l'intervalle, le nombre d'intervalles et le nombre de vues ne peuvent pas être modifiés. Sélectionnez **Démarrer** en bas du menu Intervallomètre et appuyez en haut ou en bas du sélecteur multidirectionnel jusqu'à afficher **Redémarrer**, puis appuyez sur la commande **DISP**.



Arrêt de la prise de vue à intervalles réguliers (Intervallomètre)

Pour arrêter la prise de vue à intervalles réguliers, sélectionnez **Démarrer** en bas du menu Intervallomètre et appuyez en haut ou en bas du sélecteur multidirectionnel jusqu'à afficher **Fait**, puis appuyez sur la commande .

La prise de vue à intervalles réguliers est également interrompue si :



- Vous effectuez une réinitialisation par deux commandes ( 97).
- Vous sélectionnez **Réinit. menu P/vue** dans le menu Prise de vue ( 127).
- Vous modifiez les réglages du bracketing ( 73).
- L'accumulateur est déchargé.

La prise de vue normale reprend à la fin de la prise de vue à intervalles réguliers.



Pendant la prise de vue



Les réglages de la prise de vue et des menus peuvent être librement modifiés pendant la prise de vue à intervalles réguliers (intervallomètre). Remarques :

- La réinitialisation par deux commandes ( 97) et la modification des réglages du bracketing ( 73) annulent la prise de vue à intervalles réguliers.
- Le moniteur s'éteint environ quatre secondes avant chaque intervalle.

Surimpression

La prise de vue à intervalles réguliers peut être utilisée pour créer une surimpression ( 86).

Mode de prise de vue

Quel que soit le mode de prise de vue sélectionné, l'appareil photo prend le nombre de vues spécifié à chaque intervalle. En mode **Ch** (continu haute vitesse), les photos sont enregistrées au rythme de cinq vues par seconde. En modes **S** (vue par vue), **Cl** (continu basse vitesse) et **Mup** (miroir relevé), les photos sont prises à la vitesse choisie pour le réglage personnalisé d1 (**Vit. prise de vue** ;  158). En mode  (retardateur), la temporisation du déclenchement s'applique à chaque photo prise. En mode **Mup**, le miroir se relève automatiquement juste avant chaque prise de vue.

Réglages utilisateur

Toute modification apportée aux réglages de l'intervallomètre s'applique à l'ensemble des jeux de réglages du menu Prise de vue ( 125). Si vous réinitialisez les réglages du menu Prise de vue à l'aide de la rubrique **Réinit. menu P/vue** de ce même menu ( 127), ceux-ci sont réinitialisés comme suit :

- Heure de démarrage : **Maintenant**
- Intervalle : 00:01 :00"
- Nombre d'intervalles : 1
- Nombre de vues : 1
- Démarrer : **Désactivé**

Objectifs sans microprocesseur

En précisant les informations sur l'objectif (focale et ouverture maximale), l'utilisateur peut accéder à un éventail de fonctions pour objectif avec microprocesseur alors qu'il utilise un objectif sans microprocesseur. Si la focale de l'objectif est identifiée :

- La couverture angulaire automatique peut être utilisée avec les flashes SB-800 et SB-600 optionnels
- La focale de l'objectif est indiquée (par un astérisque) dans l'affichage des informations sur les photos pendant leur visualisation

Si l'ouverture maximale de l'objectif est identifiée :

- Sa valeur apparaît sur l'écran de contrôle et dans le viseur
- L'intensité du flash est adaptée en fonction des modifications de l'ouverture
- L'ouverture est indiquée (par un astérisque) dans l'affichage des informations sur les photos pendant leur visualisation

La définition des deux réglages, la focale et l'ouverture maximale de l'objectif :

- Permet la mesure matricielle couleur (remarque : la mesure pondérée centrale ou la mesure spot peut s'avérer nécessaire pour obtenir des résultats plus précis avec certains objectifs, par exemple les objectifs Reflex-Nikkor)
- Améliore la précision de la mesure pondérée centrale et de la mesure spot, ainsi que le dosage automatique flash/ ambiance i-TTL pour reflex numérique

Réglage de la focale de l'objectif

Vous pouvez définir la focale de l'objectif à l'aide de l'option **Objectif sans CPU** du menu Prise de vue ou en appuyant sur la touche FUNC. et en faisant pivoter la molette de commande principale. Les réglages suivants sont disponibles :

- 6–45 mm: 6, 8, 13, 15, 16, 18, 20, 24, 25, 28, 35, 43, et 45 mm
- 50–180 mm: 50, 55, 58, 70, 80, 85, 86, 100, 105, 135, et 180 mm
- 200–4000 mm: 200, 300, 360, 400, 500, 600, 800, 1000, 1200, 1400, 1600, 2000, 2400, 2800, 3200, et 4000 mm

Menu Objectif sans CPU

- 1 Sélectionnez **Objectif sans CPU** dans le menu Prise de vue (📷 124) et appuyez à droite du sélecteur multidirectionnel.

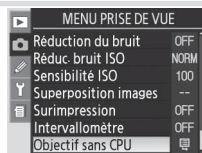

🔧 Touche FUNC.

Baissez le flash intégré et désactivez tout flash optionnel avant d'utiliser la touche FUNC. afin de spécifier l'objectif.



- 2 Sélectionnez **Focale** et appuyez à droite du sélecteur multidirectionnel.

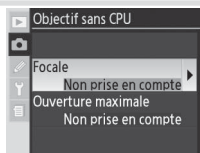

- 3 Sélectionnez le groupe auquel appartient votre objectif (**6-45 mm**, **50-180 mm**, **200-4000 mm**) et appuyez à droite du sélecteur multidirectionnel.



- 4 Sélectionnez la focale de l'objectif (en mm) et appuyez à droite du sélecteur multidirectionnel.

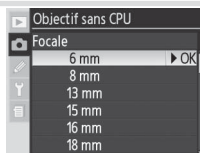

Touche FUNC.

- 1 Sélectionnez **Mémo. FV/Infos Obj.** pour le réglage personnalisé f4 (**Touche FUNC** ; 170).



- 2 Appuyez sur la touche FUNC. et faites pivoter la molette de commande principale. La focale apparaît sur l'écran de contrôle :



Focale absente

Si aucune focale correcte n'est indiquée, sélectionnez la valeur la plus proche au-dessus de la focale réelle de l'objectif.

Ouverture maximale par défaut

Lorsque vous sélectionnez une focale, l'option **Ouverture maximale** est réglée sur la dernière valeur sélectionnée pour cette focale.

Réglage de l'ouverture maximale

Vous pouvez définir l'ouverture maximale de l'objectif à l'aide de l'option **Objectif sans CPU** du menu Prise de vue ou en appuyant sur la touche FUNC. et en faisant pivoter la molette de commande secondaire. Les valeurs suivantes sont disponibles :

- 1,2, 1,4, 1,8, 2, 2,5, 2,8, 3,3, 3,5, 4, 4,5, 5, 5,6, 6,3, 7,1, 8, 9,5, 11, 13, 15, 16, 19, 22

Menu Objectif sans CPU

- 1 Sélectionnez **Ouverture maximale** dans le menu **Objectif sans CPU** et appuyez à droite du sélecteur multidirectionnel.

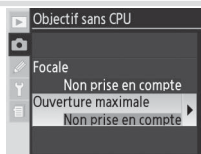

- 2 Sélectionnez la valeur correspondant à l'ouverture maximale de l'objectif et appuyez à droite du sélecteur multidirectionnel.

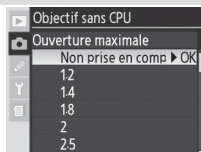

Touche FUNC.

- 1 Sélectionnez **Mémo. FV/Infos Obj.** pour le réglage personnalisé f4 (**Touche FUNC.** ;  170).



- 2 Appuyez sur la touche FUNC. et faites pivoter la molette de commande secondaire. L'ouverture maximale apparaît sur l'écran de contrôle :



Zooms



Lorsque vous effectuez un zoom avant ou arrière avec un objectif sans microprocesseur, les données sur l'objectif ne sont pas ajustées. Une fois le zoom réglé, sélectionnez de nouvelles valeurs pour la focale et l'ouverture maximale.

Utilisation d'une unité GPS

Les unités GPS Garmin et Magellan conformes à la version 2.01 (ou ultérieure) du protocole NMEA0183 de l'association américaine National Marine Electronics Association peuvent être raccordées à la prise télécommande à 10 broches de l'appareil photo à l'aide d'un câble pour récepteur GPS MC-35 (disponible séparément ;  182). Les informations relatives à la position actuelle de l'appareil photo peuvent ainsi être enregistrées lors de la prise de vue. Le fonctionnement a été confirmé avec les périphériques suivants :

- gamme Garmin eTrex
- gamme Magellan SporTrak

Ces périphériques se connectent au MC-35 à l'aide du câble fourni par le fabricant du périphérique GPS. Pour plus d'informations, reportez-vous au manuel d'instructions MC-35. Avant d'allumer l'appareil photo, réglez le périphérique GPS en mode NMEA.



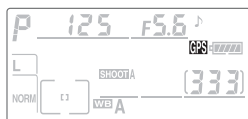

Lorsque l'appareil photo entre en communication avec un périphérique GPS, l'icône  apparaît sur l'écran de contrôle. Le système de mesure de l'exposition reste actif tant que l'icône s'affiche. Les informations sur les photos prises pendant l'affichage de l'icône  comportent une page supplémentaire ( 100) qui indique la latitude, la longitude, l'altitude et le temps universel coordonné (UTC). Si aucune donnée n'est reçue de l'unité GPS pendant deux secondes, l'icône  disparaît de l'écran et l'appareil photo arrête l'enregistrement des informations GPS.



Temps universel coordonné (UTC)

Les données UTC sont fournies par le périphérique GPS et n'ont rien à voir avec l'horloge de l'appareil photo.

Données GPS

Les données GPS sont uniquement enregistrées lorsque l'icône  s'affiche. Vérifiez que cette icône  apparaît sur l'écran de contrôle avant la prise de vue. Une icône  clignotante indique que le périphérique GPS recherche un signal ; les images prises pendant que l'icône  clignote n'incluent pas les données GPS.

Réinitialisation par deux commandes

Les valeurs par défaut des réglages de l'appareil photo répertoriés ci-dessous peuvent être restaurées en maintenant les commandes **QUAL** et **REINIT** enfoncées pendant plus de deux secondes (ces commandes sont marquées d'un point vert). Les écrans de contrôle s'éteignent brièvement pendant la réinitialisation des réglages. Les réglages personnalisés ne sont pas affectés.

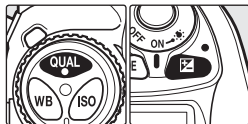

Option	Par défaut
Zone de mise au point	Centrale*
Mode d'exposition	Auto programmé
Décalage du programme	Désactivé
Correction d'exposition	±0
Mémo AE	Désactivé†

* Si le mode de zone AF est défini sur AF dynamique groupé, le groupe central est sélectionné.

† Le réglage personnalisé c2 (**AE-L/AF-L**) n'est pas affecté.

Option	Par défaut
Bracketing	Désactivé*
Mode de synchronisation du flash	Synchro sur le premier rideau
Correction de l'exposition du flash	±0
Mémorisation FV	Désactivé

* Le nombre de vues est remis à zéro. L'incrément du bracketing est réinitialisé sur 1 IL (bracketing de l'exposition/au flash) ou 1 (bracketing de balance des blancs).

Les options suivantes sont également réinitialisées dans le menu **Prise de vue**. Seuls les réglages du jeu sélectionné à l'aide de l'option **Réglages utilisateur** sont réinitialisés (125). Les réglages définis dans les autres jeux ne sont pas affectés.

Option	Par défaut
Qualité d'image	JPEG Normal
Taille d'image	Large

Option	Par défaut
Balance des blancs	Automatique*
Sensibilité ISO	100

* Remise à zéro du réglage précis.

Réinitialisation du menu **Prise de vue** (127)

Vous pouvez réinitialiser les autres options du menu **Prise de vue** correspondant au jeu de réglages actif en sélectionnant **Oui** pour l'option **Réinit. menu P/vue** de ce même menu.

R—Réinitial. menu (147)

Vous pouvez rétablir les réglages personnalisés correspondant au jeu de réglages actif sur leurs valeurs par défaut en sélectionnant **Oui** pour le réglage personnalisé **R (Réinitial. menu)**.



Référence : Plus d'informations sur la visualisation

Visualisation des photos

Visualisation plein écran

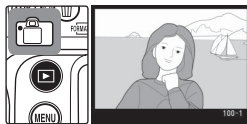
Pour visualiser vos photos, appuyez sur la commande . La photo la plus récente apparaît sur le moniteur.



Pour quitter le mode de visualisation et revenir au mode de prise de vue, appuyez sur la commande  ou sollicitez légèrement le déclencheur. Pour afficher les menus de l'appareil photo  (24), appuyez sur la commande .

Utilisation du sélecteur multidirectionnel

Lorsque le moniteur est allumé, vous pouvez utiliser le sélecteur multidirectionnel à tout moment. Le loquet de verrouillage du sélecteur de mise au point ne s'actionne que lorsque le moniteur est éteint.

Prévisual. image 141

Lorsque l'option **Prévisual. image** est définie sur **Activée** dans le menu Visualisation, les photos sont automatiquement affichées sur le moniteur au fur et à mesure de leur enregistrement sur la carte mémoire. En modes Vue par vue, Retardateur et Miroir relevé, les photos apparaissent une par une au fur et à mesure de la prise de vue. En mode de prise de vue en continu, l'affichage commence à la fin de la prise de vue, avec la première photo de la série en cours. Lorsque vous appuyez sur le déclencheur, la visualisation s'arrête. Elle reprend lorsque vous relâchez le déclencheur après la prise de vue.

Rotation image 142

Cette option du menu Visualisation détermine si les photos prises en cadrage vertical lorsque l'option **Rotation image auto** est **Activée** dans le menu Configuration sont automatiquement pivotées lors de la visualisation.



c5—Moniteur éteint 157

En cas d'inactivité pendant la durée définie par le réglage personnalisé c5 (**Moniteur éteint**), le moniteur se met automatiquement hors tension. Appuyez à nouveau sur la commande  pour revenir au mode de visualisation.

Informations sur la photo

Les informations images sont superposées sur les images lorsque celles-ci sont affichées en mode Visualisation plein écran. Vous avez jusqu'à huit pages d'informations pour chaque photo. Appuyez en bas du sélecteur multidirectionnel pour faire défiler ces informations de la manière suivante : (histogramme), informations de base, informations sur le fichier, (données de prise de vue page 1), (données de prise de vue page 2), (données GPS), (histogramme RVB) et (hautes lumières). Appuyez en haut du sélecteur multidirectionnel pour faire défiler les informations sur les photos en ordre inverse.

Informations de base

1	État de la protection	104
2	N° dossier/photo	135

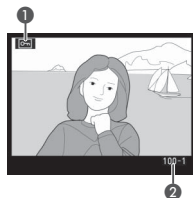

Informations sur le fichier

1	État de la protection	104	6	Date d'enregistrement	12
2	Collimateurs de mise au point*	53	7	Heure d'enregistrement	12
3	N° image/nombre total d'images	135	8	Nom du fichier	129
4	Nom du dossier	135	9	Taille d'image	32
5	Qualité d'image	28	10	N° dossier/photo	135

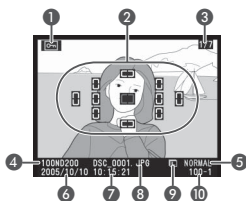

* Si l'option **Options d'affichage** du menu Visualisation (141) est définie sur **Zone mise au point**, la zone de mise au point active apparaît en rouge (dans le cas de photos prises en mode AF dynamique ponctuel avec AF dynamique, AF dynamique groupé ou priorité au sujet le plus proche, la zone où la mise au point a été mémorisée apparaît en surbrillance).

Données de prise de vue page 1*

1	État de la protection	104	7	Correction d'exposition	72
2	Nom de l'appareil photo	176	8	Focale	176
3	Méthode de mesure	61	9	Mode de synchronisation du flash	77
4	Vitesse d'obturation	62-69	10	N° dossier/photo	135
5	Ouverture	62			
6	Mode d'exposition	62			

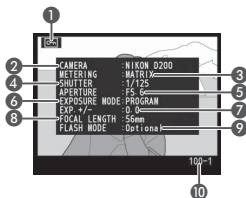

* S'affiche uniquement si **Options d'affichage** (141) est défini sur **Données**.

f3—Info Image/Visual. (169)

Le rôle des commandes du sélecteur multidirectionnel peut être inversé. Ainsi, les commandes gauche et droite afficheront d'autres images et les commandes haut et bas afficheront les informations sur les photos.

Données de prise de vue page 2*

1 État de la protection.....104	6 Netteté.....46
2 Optimisation des images...45	7 Mode couleur/ Réglage des teintes.....47
3 Sensibilité ISO†.....33	8 Saturation.....48
4 Balance des blancs/Réglage de la balance des blancs.....35	9 Légende image.....118
5 Correction des tons.....47	10 N° dossier/photo.....135

* S'affiche uniquement si **Options d'affichage** (☰ 141) est défini sur **Données**.

† S'affiche en rouge si la photo a été prise en mode Sensibilité auto.

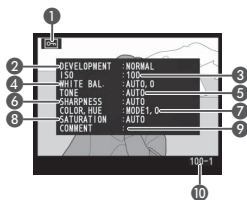
**Données GPS***

1 État de la protection.....104	5 Temps universel coordonné (UTC)
2 Latitude†	6 N° dossier/photo.....135
3 Longitude†	
4 Altitude	

* S'affiche uniquement si le périphérique GPS a été utilisé lors de la prise de vue (☰ 96).

† Les rubriques affichées peuvent varier en cas de visualisation de la photo sur un ordinateur.

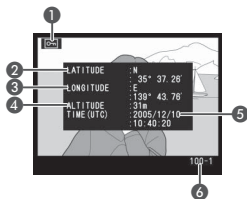
**Histogramme RVB***

1 État de la protection.....104	4 Histogramme (canal RVB). Dans tous les histogrammes, l'axe horizontal indique la luminosité en pixels et l'axe vertical indique le nombre de pixels.
2 Les hautes lumières (les zones les plus lumineuses de l'image) sont indiquées par un clignotement†	5 Histogramme (canal rouge)
3 N° dossier/photo.....135	6 Histogramme (canal vert)
	7 Histogramme (canal bleu)
	8 Canal en cours

* S'affiche uniquement si **Options d'affichage** (☰ 141) est défini sur **Histogramme RVB**.

† Les hautes lumières peuvent être affichées séparément pour chaque canal de couleur. Appuyez à gauche ou à droite du sélecteur multidirectionnel tout en appuyant sur la commande  pour faire défiler les canaux de la manière suivante : **RVB** (tous les canaux) ↔ **R** (rouge) ↔ **G** (vert) ↔ **B** (bleu) ↔ affichage des hautes lumières désactivé ↔ **RVB**.

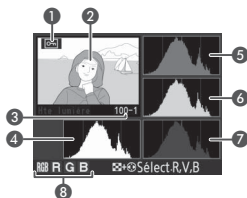
**Histogrammes**

Les histogrammes de l'appareil photo peuvent varier par rapport à ceux des applications de traitement d'images.

Hautes lumières*

- 1 État de la protection..... 104
- 2 Les hautes lumières (les zones les plus lumineuses de l'image) sont indiquées par un clignotement†
- 3 Canal en cours
- 4 N° dossier/photo..... 135

* S'affiche uniquement si **Options d'affichage** (☰ 141) est défini sur **Hautes lumières**.

† Les hautes lumières peuvent être affichées séparément pour chaque canal de couleur. Appuyez à gauche ou à droite du sélecteur multidirectionnel tout en appuyant sur la commande  pour faire défiler les canaux de la manière suivante : **RVB** (tous les canaux) ↔ **R** (rouge) ↔ **G** (vert) ↔ **B** (bleu) ↔ **RVB**.

Histogramme*

- 1 État de la protection..... 104
- 2 Histogramme indiquant la répartition des tons dans l'image. L'axe horizontal indique la luminosité du pixel et l'axe vertical indique le nombre de pixels pour chaque luminosité de l'image.
- 3 N° dossier/photo..... 135

* S'affiche uniquement si **Options d'affichage** (☰ 141) est défini sur **Histogramme**.

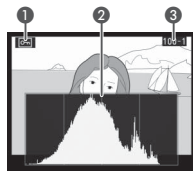
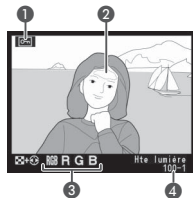

Affichage de plusieurs images : Visualisation par planche d'images

Pour afficher vos images par « planche-contact » de quatre ou neuf vues, appuyez sur la commande et faites pivoter la molette de commande principale. Les opérations suivantes peuvent être effectuées pendant l'affichage des images :



Pour	Utiliser	Description
Modifier le nombre d'images affichées		Appuyez sur la commande et faites pivoter la molette de commande principale pour modifier le nombre d'images affichées comme suit : une seule image ↔ quatre images ↔ neuf images ↔ une seule image.
Activer/désactiver la Visualisation plein écran		Appuyez au centre du sélecteur multidirectionnel pour basculer entre la Visualisation plein écran et la Visualisation par planche d'images.
Sélectionner une photo		Appuyez en haut, à droite, à gauche ou en bas du sélecteur multidirectionnel pour sélectionner une image.
Faire défiler les pages de photos		Appuyez sur la commande et faites pivoter la molette de commande principale pour naviguer au sein des photos, une page à la fois.
Effacer une photo		Une boîte de dialogue de confirmation apparaît. Appuyez à nouveau sur pour supprimer la photo. Pour quitter sans effacer l'image, appuyez sur la commande . 
Effectuer un zoom avant sur la photo sélectionnée		Appuyez sur pour obtenir un agrandissement de la photo sélectionnée (103).
Protéger la photo		Pour activer ou désactiver la protection d'une image, appuyez sur la commande (104).
Afficher les menus		Appuyez sur la commande pour afficher les menus de l'appareil photo (24).
Revenir au mode de prise de vue	Déclencheur/	Pour quitter le mode de visualisation et revenir au mode de prise de vue, appuyez sur la commande ou sollicitez légèrement le déclencheur.



Prévisual. image (141)

Lorsque l'option **Prévisual. image** est définie sur **Activée** dans le menu de visualisation, les photos sont automatiquement affichées sur le moniteur au fur et à mesure de leur enregistrement sur la carte mémoire. En modes Vue par vue et Retardateur, les photos apparaissent une par une au fur et à mesure de la prise de vue. En mode de prise de vue en continu, les photos sont affichées à la fin de la prise de vue. La visualisation par planches d'images est uniquement disponible en mode de prise de vue en continu.

Regarder de plus près : Fonction Loupe

Appuyez sur la commande **ENTER** pour effectuer un zoom avant sur l'image affichée en Visualisation plein écran ou sélectionnée en Visualisation par planche d'images. Les opérations suivantes peuvent être effectuées pendant l'utilisation du zoom :



Pour	Utiliser	Description
Annuler/réactiver le zoom		Appuyez sur ENTER pour annuler le zoom et revenir à la Visualisation plein écran ou par planche d'images. Appuyez à nouveau pour effectuer un zoom avant sur l'image.
Sélectionner la zone affichée		Appuyez sur la commande pour afficher la vue montrant la zone sur laquelle vous zoomez. Lorsque la commande est enfoncée, vous pouvez utiliser le sélecteur multidirectionnel pour bouger la vue et la molette de commande principale pour déterminer la taille de la vue : faites pivoter la molette dans le sens contraire des aiguilles d'une montre pour effectuer un zoom arrière et dans le sens des aiguilles pour un zoom avant jusqu'à un maximum d'environ 25x (grandes images), 19x (images moyennes) ou 13x (petites images). Relâchez la commande pour grossir la zone sélectionnée afin qu'elle occupe toute la surface du moniteur. 
Afficher d'autres images		Faites pivoter la molette de commande principale pour visualiser la même zone sur d'autres images, en conservant le même facteur de zoom.
Visualiser d'autres zones d'une même image		Utilisez le sélecteur multidirectionnel pour visualiser une zone non visible sur le moniteur. Maintenez le sélecteur enfoncé pour naviguer rapidement dans d'autres zones de l'image. 

Utilisation du sélecteur multidirectionnel

Lorsque le moniteur est allumé, vous pouvez utiliser le sélecteur multidirectionnel à tout moment. Le loquet de verrouillage du sélecteur de mise au point ne s'actionne que lorsque le moniteur est éteint.

c5—Moniteur éteint 157

En cas d'inactivité pendant la durée définie par le réglage personnalisé c5 (**Moniteur éteint**), le moniteur se met automatiquement hors tension. Appuyez à nouveau sur la commande pour revenir au mode de visualisation.

f1—Bouton central > Mode visualisation 168

Plutôt que de basculer entre la Visualisation plein écran et la Visualisation par planche d'images, appuyez au centre du sélecteur multidirectionnel pour activer/désactiver la fonction Loupe ou afficher un histogramme.

Protection des photos contre leur effacement

En mode Visualisation plein écran, Loupe et Visualisation par planche d'imagettes, utilisez la commande **⌘** pour protéger vos photos contre toute suppression accidentelle. Les fichiers protégés ne peuvent pas être effacés avec la commande **⌘** ou l'option **Effacer** du menu Visualisation, et auront le statut « lecture seule » DOS lorsqu'ils seront visualisés sur un ordinateur Windows. Remarque : les images protégées seront *quand même* effacées en cas de formatage de la carte mémoire.

Pour protéger une photo :

1 Affichez l'image en Visualisation plein écran ou sélectionnez-la dans la liste d'imagettes.

2 Appuyez sur la commande **⌘**. La photo apparaît marquée de l'icône **⌘**.

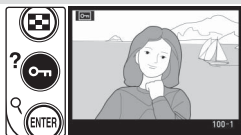

Pour supprimer la protection d'une image afin de pouvoir l'effacer, affichez l'image ou sélectionnez-la dans la liste d'imagettes, puis appuyez sur la commande **⌘**.

Retrait de la protection de toutes les images

Pour retirer la protection de toutes les images du ou des dossier(s) sélectionné(s) dans le menu **Dossier de lecture**, appuyez en même temps sur les commandes **⌘** et **⌘** pendant environ deux secondes.

Effacement d'une photographie

Pour effacer une image affichée en mode Visualisation plein écran, Loupe ou sélectionnée sur la planche d'images, appuyez sur la commande . Une fois les images effacées, elles seront irrécupérables.

1 Affichez l'image ou sélectionnez-la dans la liste d'images.

2 Appuyez sur la commande . Une boîte de dialogue de confirmation apparaît.



3 Pour supprimer la photo, appuyez à nouveau sur la commande . Pour quitter sans effacer la photo, appuyez sur la commande .

Images protégées et cachées

Les images signalées par l'icône  sont protégées et ne peuvent pas être supprimées. Les images cachées n'apparaissent pas en Visualisation plein écran ni en Visualisation par planche d'images. Elles ne peuvent pas être sélectionnées pour être supprimées.

Effacer 133

Pour supprimer plusieurs images, choisissez **Effacer** dans le menu Visualisation.

Après effacer 142

L'option **Après effacer** du menu Visualisation détermine si l'image précédente ou suivante doit être affichée après la suppression d'une image.

Visualisation de photos sur une TV

Le câble vidéo EG-D100 fourni permet de connecter votre appareil photo à un téléviseur ou à un magnétoscope à des fins de visualisation ou d'enregistrement.

- 1 Sélectionnez le mode vidéo approprié dans le menu **Mode vidéo** (117).

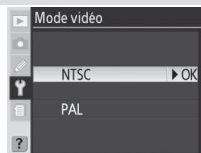

- 2 Mettez l'appareil photo hors tension. Mettez toujours l'appareil photo hors tension avant de brancher ou de débrancher le câble vidéo.



- 3 Ouvrez le cache de protection de la sortie vidéo et de la prise d'alimentation secteur.



- 4 Branchez le câble vidéo comme illustré ci-dessous.



Connecter au périphérique vidéo

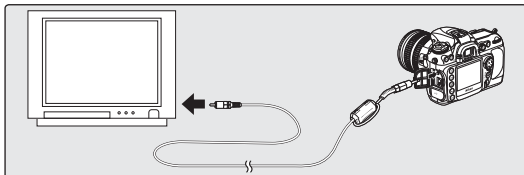

Connecter à l'appareil photo

- 5 Réglez votre téléviseur sur le canal vidéo.

- 6 Mettez l'appareil photo sous tension. Pendant la visualisation, les images s'affichent sur l'écran de la télévision ou sont enregistrées sur cassette vidéo. Le moniteur de l'appareil photo reste éteint. Remarque : lorsque les photos sont visualisées sur un écran de télévision, il se peut que leurs bords ne soient pas visibles.

Utilisation d'un adaptateur secteur

L'utilisation d'un adaptateur secteur EH-6 (disponible séparément) est recommandée pour les visualisations prolongées. Une fois l'EH-6 connecté, l'extinction automatique du moniteur de l'appareil photo est fixée à 10 minutes et le système de mesure de l'exposition ne s'éteint plus automatiquement.

Connexion à un ordinateur

Le câble USB fourni permet de raccorder l'appareil photo à un ordinateur. Lorsque l'appareil photo est connecté, le logiciel fourni peut être utilisé pour copier des photos sur l'ordinateur, afin de les parcourir, les visualiser ou les retoucher. L'appareil peut aussi être utilisé avec Nikon Capture 4, Version 4.4 ou ultérieure (disponible séparément), qui prend en charge le traitement par lot, offre des options évoluées d'édition d'image et permet de contrôler l'appareil photo directement depuis l'ordinateur.

Avant de connecter l'appareil photo

Lisez attentivement les manuels, vérifiez la configuration système requise et installez les logiciels nécessaires. Pour éviter toute interruption du transfert des données, vérifiez que l'accumulateur de l'appareil photo est chargé. En cas de doute, chargez l'accumulateur avant utilisation ou utilisez un adaptateur secteur EH-6 (disponible séparément).

Avant de connecter l'appareil photo, réglez l'option USB dans le menu Configuration (121) en fonction du système d'exploitation de votre ordinateur. Le choix de l'option dépend également de l'action que vous effectuez : contrôle de l'appareil photo à partir de l'application Nikon Capture 4, Version 4.4 ou ultérieure (disponible séparément) ou transfert des images sur l'ordinateur à l'aide du logiciel fourni :



Système d'exploitation	Logiciel fourni	Nikon Capture 4 Camera Control
Windows XP Édition familiale Windows XP Professionnell Mac OS X	Choisissez PTP ou Stockage de masse	Choisissez PTP
Windows 2000 Professionnel Windows Millennium Edition (Me) Windows 98 Deuxième Édition (SE) Mac OS 9	Choisissez Stockage de masse*	
	Non pris en charge	

* Ne sélectionnez PAS **PTP**. Si **PTP** est sélectionné lorsque l'appareil photo est connecté, l'assistant matériel Windows s'ouvre. Cliquez sur **Annuler** pour quitter cet assistant, puis débranchez l'appareil photo. Vérifiez que vous avez sélectionné **Stockage de masse** avant de rebrancher l'appareil photo.

Connexion du câble USB

1 Mettez l'ordinateur sous tension et attendez son démarrage complet.

2 Mettez l'appareil photo hors tension.



3 Connectez le câble USB UC-E4 comme indiqué. Connectez l'appareil directement à l'ordinateur ; ne connectez pas le câble via un hub USB ou via le clavier.

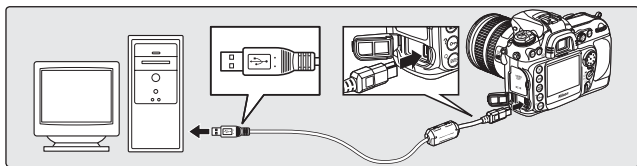

4 Mettez l'appareil photo sous tension. Si **Stockage de masse** est sélectionné comme option **USB, P \square** apparaît sur l'écran de contrôle et dans le viseur, et l'indicateur de mode PC clignote (si **PTP** est sélectionné, les écrans de l'appareil photo ne changeront pas). Les photos peuvent être transférées vers l'ordinateur comme décrit dans le manuel accompagnant le logiciel fourni (sur CD-ROM).



Si Nikon Capture 4 Camera Control est en cours d'exécution, l'écran de contrôle affiche **P \square** au lieu du nombre de vues restantes. Toutes les photos prises sont enregistrées sur le disque dur de l'ordinateur et non sur la carte mémoire de l'appareil photo. Pour plus d'informations, reportez-vous au *Manuel de l'utilisateur de Nikon Capture 4*.



Pendant le transfert

Ne mettez pas l'appareil photo hors tension pendant le transfert.

- 5** Si **PTP** est sélectionné comme option **USB** (121), l'appareil photo peut être mis hors tension et le câble USB peut être débranché une fois le transfert terminé. Si l'option **USB** du menu Configuration de l'appareil photo est toujours définie sur **Stockage de masse** (réglage par défaut), l'appareil photo doit d'abord être retiré du système, comme décrit ci-dessous.

Windows XP Édition familiale / Windows XP Professionnel

Cliquez sur l'icône Retirer le périphérique en toute sécurité (🗑️) dans la barre des tâches et sélectionnez le **Périphérique de stockage de masse USB** dans la liste qui apparaît.



Windows 2000 Professionnel

Cliquez sur l'icône Déconnecter ou éjecter le matériel (🗑️) dans la barre des tâches et sélectionnez **Arrêter Périphérique de stockage de masse USB** dans le menu qui apparaît.



Windows Millennium Edition (Me)

Cliquez sur l'icône Déconnecter ou éjecter le matériel (🗑️) dans la barre des tâches et sélectionnez **Arrêter Disque USB** dans le menu qui apparaît.



Windows 98 Deuxième Édition (SE)

Dans Poste de travail, cliquez avec le bouton droit de la souris sur le disque correspondant à l'appareil photo et sélectionnez **Ejecter** dans le menu qui apparaît.

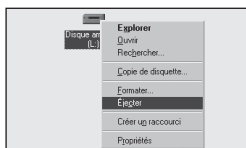

Macintosh

Faites glisser le volume de l'appareil photo (« NIKON D200 ») dans la corbeille.

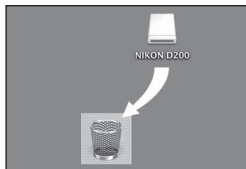

Impression des photographies

Vous pouvez imprimer vos photos en utilisant l'une des méthodes suivantes :

- Connectez l'appareil photo à une imprimante et imprimez vos photos directement depuis l'appareil photo (📷 111).
- Insérez votre carte mémoire dans une imprimante équipée d'un logement pour carte (pour plus d'informations, reportez-vous au manuel de l'imprimante). Si votre imprimante prend en charge la norme DPOF (📷 202), vous pouvez sélectionner les photos à imprimer à l'aide de l'option **Réglage d'impression** (📷 139).
- Emmenez votre carte mémoire chez un photographe ou dans un centre d'impression numérique. Si ce centre prend en charge la norme DPOF (📷 202), vous pouvez sélectionner les photos à imprimer à l'aide de l'option **Réglage d'impression** (📷 139).
- Transférez vos photos à l'aide du logiciel fourni, puis imprimez-les à partir d'un ordinateur (reportez-vous au manuel du logiciel sur le CD-ROM).

Remarque : pour imprimer des photos RAW, vous devez impérativement les transférer sur un ordinateur, puis les imprimer à l'aide du logiciel fourni ou de Nikon Capture 4, Version 4.4 ou ultérieure (disponible séparément).

Impression via une connexion USB directe

Lorsque l'appareil photo est connecté à une imprimante compatible PictBridge (📷 202), vous pouvez imprimer vos images directement depuis l'appareil photo.

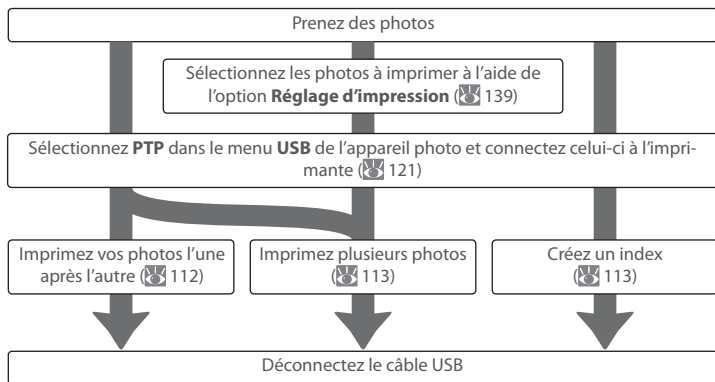

Impression via une connexion USB directe

Assurez-vous que l'accumulateur est complètement chargé ou utilisez un adaptateur secteur EH-6. Lorsque vous prenez des photos à imprimer sans modification, définissez **Espace couleur** sur **sRGB**.

Connexion de l'imprimante

- 1 Dans le menu Configuration, réglez l'option **USB** sur **PTP** (👁️ 121).



- 2 Mettez l'imprimante sous tension.

- 3 Mettez l'appareil photo hors tension et branchez le câble USB fourni comme illustré. Ne forcez pas et ne tentez pas d'insérer les connecteurs en biais. Connectez l'appareil photo directement à l'imprimante ; ne connectez pas le câble via un hub USB.

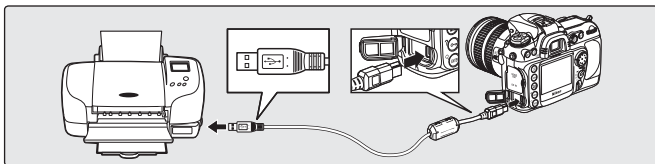

- 4 Mettez l'appareil photo sous tension. Un écran de bienvenue apparaît, suivi de l'affichage de visualisation de PictBridge. Reportez-vous aux sections « Impression vue par vue » (👁️ 112) ou « Impression de plusieurs photos » (👁️ 113).



Appuyez à gauche ou à droite du sélecteur multidirectionnel pour visualiser d'autres photos ou maintenez enfoncée la commande **ENTR** pour effectuer un zoom avant sur la photo sélectionnée (👁️ 103). Pour afficher six photos à la fois, appuyez sur la commande **6** et tournez la molette de commande principale. Utilisez le sélecteur multidirectionnel pour choisir vos photos ou appuyez sur la commande **6** et tournez la molette de commande principale pour afficher la photo sélectionnée en plein écran.

Impression vue par vue

Pour imprimer la photo sélectionnée dans l'affichage de visualisation de PictBridge, appuyez sur la commande **ENTER** et relâchez-la. Le menu ci-contre s'affiche. Appuyez en haut ou en bas du sélecteur multidirectionnel pour sélectionner une option, puis à droite pour confirmer votre sélection.

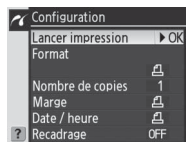

Option	Description
Lancer impression	Imprime la photo sélectionnée. Pour annuler et revenir à l'affichage de visualisation de PictBridge avant l'impression de toutes les images, appuyez sur la commande ESC . Une fois l'impression terminée, l'affichage de visualisation de PictBridge apparaît. Imprimez d'autres photos comme décrit plus haut ou mettez l'appareil photo hors tension et déconnectez le câble USB.
Format	Appuyez en haut ou en bas du sélecteur multidirectionnel pour choisir le format du papier parmi Réglage imprimante (format par défaut de l'imprimante actuelle), 89 x 127 mm ; 127 x 178 mm, Hagaki , 100 x 150 mm, 4 x 6 in. , 203 x 254 mm, Letter, A3 ou A4 , puis appuyez à droite pour sélectionner et revenir au menu d'impression.
Nombre de copies	Le menu ci-contre s'affiche. Appuyez en haut ou en bas du sélecteur multidirectionnel pour sélectionner le nombre d'exemplaires souhaité (maximum 99), puis à droite pour confirmer votre sélection et revenir au menu d'impression.
Marge	Le menu ci-contre s'affiche. Appuyez en haut ou en bas du sélecteur multidirectionnel pour sélectionner Réglage imprimante (réglage par défaut pour l'imprimante connectée), Imprimer avec marge (impression avec marge blanche) ou Sans marge , puis appuyez à droite du sélecteur multidirectionnel pour confirmer votre sélection et revenir au menu d'impression.
Date / heure	Le menu ci-contre s'affiche. Appuyez en haut ou en bas du sélecteur multidirectionnel pour sélectionner Réglage imprimante (réglage par défaut pour l'imprimante connectée), Imprimer date / heure (impression avec date et heure de l'enregistrement) ou Sans date / heure , puis appuyez à droite du sélecteur multidirectionnel pour confirmer votre sélection et revenir au menu d'impression.

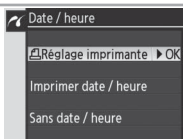
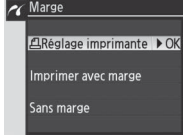
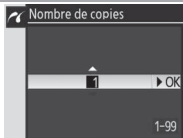
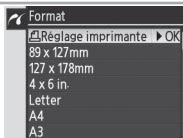

Format, marge et date / heure

Choisissez **Réglage imprimante** pour imprimer avec les réglages par défaut de l'imprimante. Seules les options prises en charge par l'imprimante peuvent être sélectionnées.

Option	Description
Recadrage	<p>Le menu ci-contre s'affiche. Appuyez en haut ou en bas du sélecteur multidirectionnel pour sélectionner Recadrage (recadrage de la photo pour l'impression) ou Aucun recadrage, puis appuyez à droite du sélecteur multidirectionnel.</p> <p>Si vous sélectionnez Recadrage, la boîte de dialogue ci-contre apparaît. Faites pivoter la molette de commande principale pour choisir le format de recadrage, puis déterminez l'emplacement du recadrage à l'aide du sélecteur multidirectionnel. Appuyez sur OK pour revenir au menu d'impression. Notez que la qualité peut diminuer si un petit recadrage est imprimé dans un format plus grand.</p>

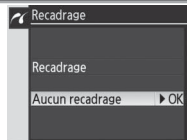

Impression de plusieurs photos

Pour imprimer plusieurs photos spécifiques ou pour créer un index de toutes les photos JPEG sous forme d'imagettes, appuyez sur la commande **OK**. Le menu ci-contre s'affiche. Appuyez en haut ou en bas du sélecteur multidirectionnel pour sélectionner une option, puis à droite pour confirmer votre sélection.

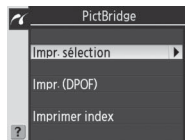

Option	Description
Impr. sélection	Imprime les photos sélectionnées (114).
Impr. (DPOF)	Imprime la commande d'impression DPOF (139). Remarque : la date et les options d'informations DPOF ne sont pas prises en charge.
Imprimer index	<p>Crée un index de toutes les photos JPEG (si la carte mémoire contient plus de 256 photos, seules 256 photos sont imprimées). Appuyez sur la commande OK pour afficher le menu ci-contre en bas. Choisissez les options de format, de marge et de date/heure comme décrit page 112 (si le format sélectionné est trop petit, un avertissement apparaît). Pour démarrer l'impression, sélectionnez Lancer impression et appuyez à droite du sélecteur multidirectionnel. Une fois l'impression terminée, le menu PictBridge apparaît.</p>

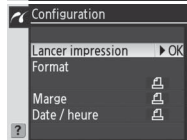
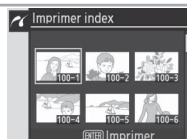

Impression des photographies sélectionnées

Lorsque vous choisissez **Impr. sélection** dans le menu PictBridge (voir plus haut), le menu décrit à l'étape 1 apparaît.



* Pour imprimer les photos présentes dans la commande d'impression créée à l'aide de l'option **Réglage d'impression** (139), sélectionnez **Impr. (DPOF)** dans le menu PictBridge. Vous pouvez modifier la commande d'impression, comme décrit sur cette page.

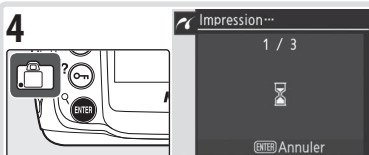
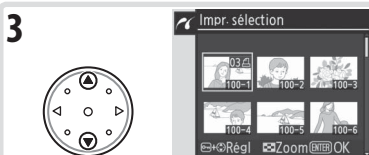

Utilisation du sélecteur multidirectionnel

Lorsque le moniteur est allumé, vous pouvez utiliser le sélecteur multidirectionnel à tout moment. Le loquet de verrouillage du sélecteur de mise au point ne s'actionne que lorsque le moniteur est éteint.

Messages d'erreur

Si la boîte de dialogue ci-contre s'affiche, une erreur est survenue. Après avoir vérifié l'imprimante et résolu les problèmes mentionnés dans le manuel de l'imprimante, appuyez en haut ou en bas du sélecteur multidirectionnel pour sélectionner **Continuer** et appuyez à droite pour reprendre l'impression. Sélectionnez **Annuler** pour quitter sans imprimer les images restantes.

Sélection des photos à imprimer

Les photos NEF (RAW) apparaissent dans le menu Impr. sélection mais ne peuvent pas être sélectionnées pour l'impression.

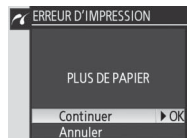



Configuration

Réglages de base pour la prise de vue : Menu Configuration

Le menu Configuration contient les options suivantes. Pour plus d'informations sur l'utilisation des menus, reportez-vous à la section « Utilisation des menus » (24).

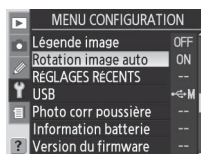
Option	
Formatage	116
Luminosité écran	116
Verrouillage miroir*	117
Mode vidéo	117
Régl. date et heure	117
Langue (LANG)	118
Légende image	118
Rotation image auto	119
RÉGLAGES RÉCENTS	119
USB	121
Photo corr poussière	121-122
Information batterie	123
Version du firmware	123



* Non disponible à des niveaux de charge de l'accumulateur de  ou moins, ou lorsque l'appareil photo est alimenté par une poignée-alimentation MB-D200 optionnelle, équipée de piles AA.

Utilisation du sélecteur multidirectionnel

Lorsque le moniteur est allumé, vous pouvez utiliser le sélecteur multidirectionnel à tout moment. Le loquet de verrouillage du sélecteur de mise au point ne s'actionne que lorsque le moniteur est éteint.



Formatage

Avant d'être utilisées pour la première fois, les cartes mémoire doivent être formatées. Le formatage d'une carte mémoire permet également de supprimer définitivement toutes les photos qu'elle contient. Lorsque vous sélectionnez **Formatage**, les options suivantes apparaissent. Appuyez en haut ou en bas du sélecteur multidirectionnel pour sélectionner une option, puis appuyez sur la commande **ENTER**.



Option	Description
Non	Permet de quitter sans formater la carte mémoire.
Oui	Formatez la carte mémoire. Le message indiqué ci-contre s'affiche pendant la durée du formatage. <i>Ne mettez pas l'appareil photo hors tension, n'enlevez pas l'accumulateur ni la carte mémoire et ne débranchez pas l'adaptateur secteur (disponible séparément) tant que le formatage n'est pas terminé. Attendez que le menu Configuration apparaisse.</i>



Luminosité écran

Appuyez en haut du sélecteur multidirectionnel pour augmenter la luminosité et en bas pour la réduire. Le nombre indiqué à droite de l'affichage précise le niveau de luminosité (+2 correspond à la luminosité maximale et -2 à la luminosité minimale). Appuyez à droite du sélecteur multidirectionnel pour confirmer l'opération et revenir au menu Configuration.

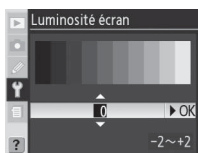

Avant le formatage

Le formatage d'une carte mémoire efface définitivement toutes les données qu'elle contient, y compris les images cachées et protégées ainsi que toute autre donnée présente sur la carte. Avant le formatage, veillez donc à transférer sur un ordinateur toutes les images que vous souhaitez conserver.

Système de fichiers FAT 32

Le D200 prend en charge FAT 32, ce qui vous permet d'utiliser des cartes mémoire d'une capacité supérieure à 2 Go. FAT 16 est utilisé en cas de reformatage de cartes déjà formatées en FAT 16.

Formatage par deux commandes

Vous pouvez également formater votre carte mémoire à l'aide des commandes **FORMAT**  et **MODE**  (p. 14).

Verrouillage miroir

Cette option est utilisée pour verrouiller le miroir en position relevée afin de pouvoir inspecter ou nettoyer le filtre passe-bas protégeant le capteur d'image. Voir Remarques techniques : Entretien de votre appareil photo (🔧 185).

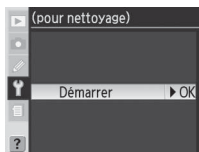

Cette option n'est pas disponible à des niveaux de charge de l'accumulateur de  ou moins, en mode surimpression, ou lorsque l'appareil photo est alimenté par une poignée-alimentation MB-D200 optionnelle, équipée de piles AA. Utilisez un accumulateur EN-EL3e complètement chargé ou un adaptateur secteur optionnel. Si l'accumulateur est déchargé alors que le miroir est relevé, un son est émis et l'illuminateur d'assistance AF clignote pour vous avertir que le miroir s'abaissera automatiquement après environ deux minutes.

Mode vidéo

Avant de connecter votre appareil photo à un périphérique vidéo, tel qu'un téléviseur ou un magnétoscope (🔧 106), choisissez un mode vidéo compatible avec la norme vidéo utilisée par le périphérique.

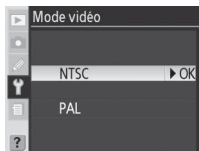

Option	Description
NTSC	Utilisez ce mode lorsque vous connectez votre appareil photo à un périphérique NTSC.
PAL	Utilisez ce mode lorsque vous connectez votre appareil photo à un périphérique PAL. Remarque : le nombre de pixels est ponctuellement réduit, ce qui entraîne une perte de résolution.

Régl. date et heure

L'option **Régl. date et heure** permet de régler l'horloge de l'appareil photo en fonction de la date et l'heure actuelles (🔧 12).

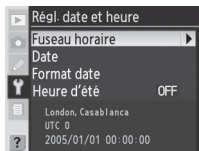

Alimentation de l'horloge

L'alimentation de l'horloge-calendrier est assurée par une source indépendante et rechargeable, laquelle se charge en fonction des besoins au moment de l'installation de l'accumulateur principal ou du branchement de l'appareil photo sur un adaptateur secteur EH-6 optionnel. Deux jours de chargement permettent d'alimenter l'horloge pour une durée de trois mois environ. Lorsque l'icône **CLOCK** clignote sur l'écran de contrôle, cela signifie que la pile de l'horloge est déchargée et que cette dernière a été réinitialisée à une heure déarrant à 2005.01.01.00:00:00. Réglez l'horloge sur la date et l'heure actuelles.

Langue (LANG)

Choisissez la langue des menus et messages de l'appareil photo. Les langues disponibles sont les suivantes :

De Deutsch	Allemand	Ру Русский	Russe
En English	Anglais	Sv Svenska	Suédois
Es Español	Espagnol	繁 中文 (繁體)	Chinois (traditionnel)
Fr Français	Français	简 中文 (简体)	Chinois (simplifié)
It Italiano	Italien	日 日本語	Japonais
Ne Nederlands	Néerlandais	한 한글	Coréen
Po Português	Portugais		



Légende image

Ajoutez une petite légende à vos photos au fur et à mesure de leur enregistrement. Ces légendes sont visibles lors de l'affichage des photos à l'aide du logiciel fourni ou de Nikon Capture 4, Version 4.4 ou ultérieure (disponible séparément). Les 15 premières lettres de la légende sont également visibles sur les Données de prise de vue page 2 dans l'affichage des informations images (👁️ 100).

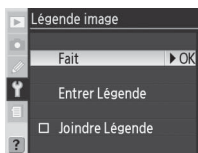

Fait : Pour enregistrer les modifications et revenir au menu Configuration.

Entrer Légende : La boîte de dialogue suivante s'affiche. Entrez une légende avec un décrire ci-dessous.

Zone de caractères : À l'aide du sélecteur multidirectionnel, sélectionnez les caractères et appuyez au centre du sélecteur multidirectionnel pour confirmer votre choix.

Zone de légende : La légende apparaît ici. Pour déplacer le curseur, appuyez sur la commande et utilisez le sélecteur multidirectionnel.

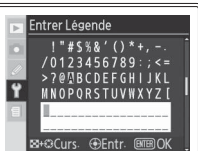

Pour effacer le caractère au niveau de la position actuelle du curseur, appuyez sur la commande . Pour revenir au menu Configuration sans modifier la légende, appuyez sur la commande .

Chaque légende peut comporter jusqu'à 36 caractères. Tout caractère supplémentaire sera supprimé.

Après avoir modifié votre légende, appuyez sur pour revenir au menu Légende image.

Joindre Légende : Lorsque cette option est cochée (✓), une légende est ajoutée à toutes les photographies prises. Sélectionnez cette option et appuyez à droite du sélecteur multidirectionnel pour la cocher ou la décocher.

Rotation image auto

Les photos prises lorsque cette option est **Activée** (valeur par défaut) contiennent des informations sur l'orientation de l'appareil photo. Vous pouvez ainsi les faire pivoter automatiquement pendant leur visualisation (🔍 98) ou leur affichage dans un logiciel compatible Nikon.* Les orientations suivantes sont enregistrées :

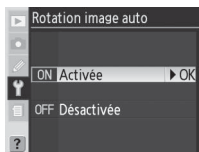

* En mode continu (🔍 26), l'orientation enregistrée pour la première vue s'applique à toutes les photos de la même rafale, même si vous tournez l'appareil photo pendant la prise de vue.

Lorsque l'option est **Désactivée**, l'orientation de l'appareil photo n'est pas enregistrée. Choisissez cette option pour prendre des photos avec l'objectif dirigé vers le haut ou vers le bas.

Réglages récents

Les options suivantes sont disponibles :

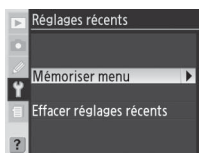

Option	Description
Mémoriser menu	Le menu ci-contre apparaît. Sélectionnez Oui pour mémoriser le menu, afin d'éviter tout ajout ou suppression de rubriques, ou Non pour ne pas le mémoriser. Les réglages des autres menus ne sont pas affectés.
Effacer réglages récents	Le menu ci-contre apparaît. Sélectionnez Oui pour supprimer tous les réglages récents ou Non pour quitter sans modifier le menu Réglages récents. Cette option prendra effet même si les Réglages récents sont verrouillés.

Personnalisation du menu Réglages récents

Pour créer un menu personnalisé avec les options de prise de vue et les réglages personnalisés :

- 1 Sélectionnez **Mémoriser menu** > **Non** afin de déverrouiller le menu Réglages récents.

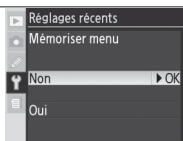

- 2 Sélectionnez **Effacer réglages récents** > **Oui** pour supprimer tous les réglages récents existants.

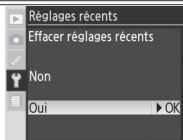

- 3 Sélectionnez les rubriques à inclure dans le menu Réglages récents à partir des menus Prise de vue et Réglages personnalisés. Les quatorze dernières rubriques sélectionnées sont conservées.

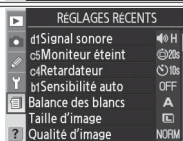

- 4 Sélectionnez **Mémoriser menu** > **Oui** afin de verrouiller le menu Réglages récents.



USB

Avant de connecter l'appareil photo à un ordinateur via USB (107), réglez l'option USB en fonction du système d'exploitation de votre ordinateur. Le choix de l'option dépend également de l'action que vous effectuez : contrôle de l'appareil photo à partir de l'application Nikon Capture 4, Version 4.4 ou ultérieure (disponible séparément) ou transfert des images sur l'ordinateur à l'aide du logiciel fourni.



Système d'exploitation	Logiciel fourni	Nikon Capture 4 Camera Control
Windows XP Édition familiale Windows XP Professionnel Mac OS X	Choisissez PTP ou Stockage de masse	Choisissez PTP
Windows 2000 Professionnel Windows Millennium Edition (Me) Windows 98 Deuxième Édition (SE) Mac OS 9	Choisissez Stockage de masse	
	Non pris en charge	

Photo corr poussière

Cette option permet d'obtenir des données de référence dans le cadre de la fonction Image Dust Off (Correction de poussière) pour Nikon Capture 4, Version 4.4 ou ultérieure (disponible séparément ; pour plus d'informations, reportez-vous au *Manuel de l'utilisateur de Nikon Capture 4*).

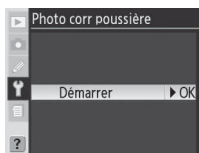

1 Fixez un objectif à microprocesseur sur l'appareil photo (un objectif avec une focale d'au moins 50 mm est recommandé). L'option **Photo corr poussière** est disponible uniquement pour les objectifs avec microprocesseur. Si vous utilisez un zoom, zoomez en position de téléobjectif maximal.

2 Appuyez à droite du sélecteur multidirectionnel. Le message affiché à droite apparaît et **rEF** s'affiche sur l'écran de contrôle et dans le viseur.

Pour annuler l'opération et revenir au menu Configuration, appuyez sur la commande **MENU**.



- 3** Positionnez l'objectif à 10 centimètres d'un objet blanc, lumineux et uniforme. Cadrez cet objet afin que rien d'autre ne soit visible dans le viseur et sollicitez légèrement le déclencheur. En mode Autofocus, la mise au point est automatiquement réglée sur l'infini. En mode manuel, définissez manuellement la mise au point sur l'infini avant d'appuyer sur le déclencheur. En cas d'utilisation de la bague des ouvertures pour la définition de l'ouverture, choisissez l'ouverture minimale (valeur la plus grande).

- 4** Appuyez complètement sur le déclencheur afin d'obtenir les données de référence de la fonction Image Dust Off (Correction de poussière). Remarque : la réduction du bruit est automatiquement activée en cas d'éclairage insuffisant du sujet, ce qui augmente la durée d'enregistrement des données. Le moniteur s'éteint lorsque vous appuyez sur le déclencheur.

Si l'objet de référence est trop clair ou trop sombre, l'appareil photo ne parviendra peut-être pas à acquérir les données de référence de la fonction Image Dust Off (Correction de poussière) et le message ci-contre apparaît. Choisissez un autre objet de référence et répétez la procédure à partir de l'étape 1.



Image Dust Off

La fonction Image Dust Off de Nikon Capture 4, Version 4.4 ou ultérieure (disponible séparément), traite les photos NEF (RAW) pour supprimer les effets de poussière présents dans le système d'imagerie de l'appareil photo en comparant les images aux données acquises avec **Photo corr poussière**. Cette fonction n'est pas disponible pour les images JPEG. Vous pouvez utiliser les mêmes données de référence pour les photos NEF (RAW) prises avec différents objectifs ou à diverses ouvertures.

Données de référence de la fonction Photo corr poussière

Les images de référence ne peuvent pas être visualisées à l'aide d'un logiciel de création d'images. Un quadrillage apparaît lorsque vous visualisez les images de référence sur l'appareil photo.



Information batterie

Affichez les informations relatives à l'accumulateur Li-ion EN-EL3e rechargeable présent dans l'appareil photo.

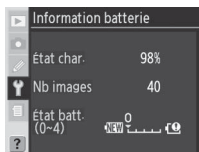

Option	Description
État char.	Niveau de charge actuelle de l'accumulateur sous forme de pourcentage.
Nb images	Nombre de déclenchements enregistrés avec l'accumulateur actuel depuis son dernier chargement. Remarque : il arrive que le déclenchement ait lieu sans que l'appareil n'enregistre de photo, par exemple lors de la mesure de la balance des blancs.
État batt.	Affichage à cinq niveaux indiquant l'âge de l'accumulateur. 0 (Nouveau) indique que les performances de l'accumulateur n'ont pas été affectées et 4 (Remplacer) indique que l'accumulateur est en fin de vie et doit être remplacé.

Version du firmware

Affichez la version du firmware (microprogramme) utilisé par votre appareil photo. Appuyez à gauche du sélecteur multidirectionnel pour revenir au menu Configuration.



Poignée-alimentation MB-D200

Les informations suivantes apparaissent lorsque l'appareil photo est alimenté par une poignée-alimentation MB-D200 :

- La **MB-D200 contient des accumulateurs EN-EL3e** : Les informations relatives à chaque accumulateur apparaissent séparément.
- La **MB-D200 contient six piles AA** : L'option **Information batterie** ne peut pas être sélectionnée.

Options de prise de vue : Menu Prise de vue

Le menu Prise de vue contient les options suivantes. Pour plus d'informations sur l'utilisation des menus, reportez-vous à la section « Utilisation des menus » (24).

Option	
Réglages utilisateur	125–126
Réinit. menu P/vue	126
Dossiers	128
Nom de fichier	129
Optimisation image	129
Espace couleur	129
Qualité d'image*	129
Taille d'image*	130
Compression JPEG	130
Compression RAW	130
Balance des blancs*	130
Réduction du bruit	131
Réduc. bruit ISO	131
Sensibilité ISO*	132
Superposition images	132
Surimpression	132
Intervallomètre	132
Objectif sans CPU	132

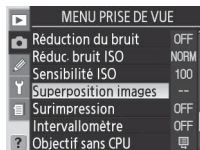
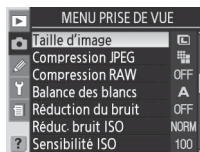
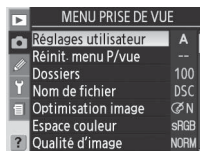

* Les réglages par défaut sont réinitialisés par deux commandes (97).



Utilisation du sélecteur multidirectionnel

Lorsque le moniteur est allumé, vous pouvez utiliser le sélecteur multidirectionnel à tout moment. Le loquet de verrouillage du sélecteur de mise au point ne s'actionne que lorsque le moniteur est éteint.

Réglages utilisateur

Toutes les options du menu Prise de vue sont stockées dans l'un des quatre jeux de réglages. Les modifications apportées aux réglages d'un jeu n'affectent pas les autres. Afin de stocker des combinaisons spéciales de réglages fréquemment utilisés, sélectionnez l'un des quatre jeux (jeu A sélectionné par défaut) et réglez l'appareil photo selon ces valeurs. Les nouveaux réglages sont stockés dans le jeu, même lorsque l'appareil photo est hors tension, et ils sont restaurés lorsque le jeu est de nouveau sélectionné. Des combinaisons différentes de réglages peuvent être stockées dans d'autres jeux, ce qui permet à l'utilisateur de passer rapidement d'une combinaison à une autre en sélectionnant le jeu approprié à partir du menu des jeux.

Les noms par défaut des quatre jeux du menu Prise de vue sont A, B, C et D. Vous pouvez y ajouter une légende ou description à l'aide de l'option **Renommer**.



Réglages utilisateur

L'écran de contrôle indique le jeu de réglages sélectionné pour le menu Prise de vue.



Changement du nom des Réglages utilisateur

1 Sélectionnez **Renommer** et appuyez à droite du sélecteur multidirectionnel.

2 La liste des jeux de réglages du menu Prise de vue apparaît. Sélectionnez le jeu souhaité et appuyez à droite du sélecteur multidirectionnel.



3 La boîte de dialogue suivante s'affiche. Entrez un nom, comme décrit ci-dessous.

Zone de caractères : À l'aide du sélecteur multidirectionnel, sélectionnez les caractères et appuyez au centre du sélecteur multidirectionnel pour confirmer votre choix.

Zone du nom : Le nom apparaît ici. Pour déplacer le curseur, appuyez sur la commande et utilisez le sélecteur multidirectionnel.

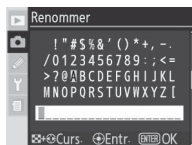

Pour effacer le caractère au niveau de la position actuelle du curseur, appuyez sur la commande . Pour revenir au menu Prise de vue sans modifier le nom du jeu, appuyez sur la commande .

Chaque nom peut contenir jusqu'à 20 caractères. Tout caractère supplémentaire sera supprimé.

4 Après avoir modifié le nom du jeu, appuyez sur la commande pour revenir au menu des jeux.

Réinit. menu P/vue

Pour rétablir les réglages par défaut pour le jeu de réglages actif du menu Prise de vue (📷 125), sélectionnez **Oui** et appuyez à droite du sélecteur multidirectionnel (sélectionnez **Non** pour quitter sans modifier les réglages). Les réglages suivants sont affectés :

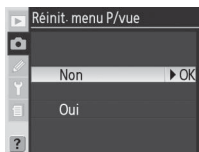

Option	Par défaut
Nom de fichier	DSC
Optimisation image	Normale
Espace couleur	sRVB
Qualité d'image ¹	JPEG Normal
Taille d'image ¹	Large
Compression JPEG	Priorité à la taille
Compression RAW	Non
Balance des blancs ¹	Automatique ²
Réduct. bruit ISO	Désactivée
Réduct. bruit ISO	Activée (Normale)
Sensibilité ISO ¹	100

Option	Par défaut
Surimpression ³	
Nb de prises de vue	2
Gain auto	Activé
Intervallomètre ⁴	
Heure dém.	Maintenant
Intervalle	00:01':00"
Nb d'intervalles	1
Nb de vues	1
Démarrer	Désactivé
Objectif sans CPU	
Focale	Non prise en compte
Ouverture maximale	Non prise en compte

- 1 Les réglages par défaut peuvent également être restaurés à l'aide d'une réinitialisation par deux commandes (📷 97).
- 2 Remise à zéro du réglage précis.
- 3 S'applique à tous les jeux de réglages. L'option **Réinit. menu P/vue** ne peut pas être sélectionnée pendant la prise de vue.
- 4 S'applique à tous les jeux de réglages. La prise de vue s'arrête lorsque vous effectuez une réinitialisation.

Dossiers

Sélectionnez le dossier dans lequel vous souhaitez stocker vos images.

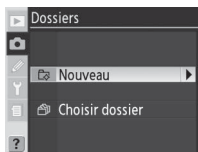

Option	Description
Nouveau	La boîte de dialogue ci-contre apparaît. Appuyez en haut ou en bas du sélecteur multidirectionnel pour choisir le numéro du nouveau dossier. Appuyez à droite du sélecteur multidirectionnel pour créer un nouveau dossier et revenir au menu Prise de vue. Les nouvelles photos prises seront stockées dans ce nouveau dossier.
Choisir dossier	La liste des dossiers existants apparaît. Appuyez en haut ou en bas du sélecteur multidirectionnel pour sélectionner le dossier, puis appuyez à droite pour confirmer votre sélection et revenir au menu Prise de vue. Les nouvelles photos prises seront stockées dans le dossier sélectionné.



Création d'un dossier au démarrage

Si vous appuyez sur la commande **ON** lorsque l'appareil photo est mis sous tension, un nouveau dossier est créé en ajoutant un au numéro de dossier en cours. Aucun dossier n'est créé si le dossier en cours est vide.

Nombre de dossiers

Lorsque la carte mémoire contient un nombre important de dossiers, l'enregistrement et la visualisation peuvent nécessiter davantage de temps.

Création automatique de dossiers

Si le dossier actif contient déjà 999 fichiers ou si la numérotation séquentielle des fichiers (159) est activée et que ce dossier contient une image portant le numéro 9999, l'appareil photo crée automatiquement un nouveau dossier pour l'image suivante en ajoutant une unité au numéro du dossier en cours. Si la carte mémoire contient déjà un dossier portant le numéro 999, le déclenchement est désactivé. Si la numérotation séquentielle des fichiers est activée, le déclenchement est également désactivé lorsque le dossier en cours porte le numéro 999 et qu'il contient une photo portant le numéro 9999. Pour poursuivre la prise de vue, créez un dossier portant un numéro inférieur à 999 ou sélectionnez un dossier avec un numéro inférieur à 999 et contenant moins de 999 images.

Nom de fichier

Au moment de leur enregistrement, les photos sont renommées « DSC_ » ou « _DSC », suivi d'un numéro de fichier à quatre chiffres et d'une extension à trois lettres (par exemple, « DSC_0001.JPG »). L'option **Nom de fichier** permet de modifier l'intitulé « DSC » du nom de fichier. Appuyez à droite du sélecteur multidirectionnel pour afficher la boîte de dialogue ci-dessous.

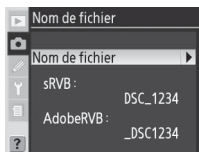

Zone de caractères : À l'aide du sélecteur multidirectionnel, sélectionnez les caractères et appuyez au centre du sélecteur multidirectionnel pour confirmer votre choix.

Zone du préfixe : Le préfixe du nom du fichier apparaît ici. Pour déplacer le curseur vers la gauche ou la droite, appuyez sur la commande et utilisez le sélecteur multidirectionnel.

Pour effacer le caractère au niveau de la position actuelle du curseur, appuyez sur la commande . Pour revenir au menu Prise de vue sans modifier la règle de dénomination, appuyez sur la commande .

Après avoir modifié le préfixe du nom de fichier, appuyez sur la commande pour revenir au menu Prise de vue. Les nouvelles photos enregistrées suivent la nouvelle règle de dénomination.



Optimisation image

Cette fonction permet d'optimiser les couleurs, le contraste, la netteté, la saturation et les teintes ou de prendre des photos en noir et blanc. Reportez-vous à la section « Référence : Optimisation des images » 45).

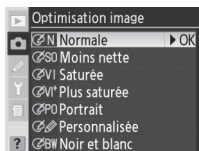

Espace couleur

Sélectionnez l'espace couleur sRVB ou Adobe RVB. Reportez-vous à la section « Référence : Correction d'image » 50).

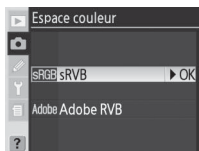

Qualité d'image

Sept options sont disponibles pour la qualité d'image. Reportez-vous à la section « Référence : Qualité et taille d'image » 28).

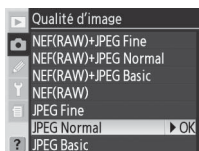

Taille d'image

Les différentes tailles d'image disponibles sont : **Large**, **Moyenne** et **Petite**. Reportez-vous à la section « Référence : Qualité et taille d'image » (📷 32).

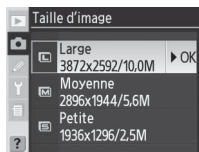

Compression JPEG

Vous pouvez choisir de compresser les images JPEG à une taille fixe ou de faire varier la taille de fichier pour améliorer la qualité d'image. Reportez-vous à la section « Référence : Qualité et taille d'image » (📷 30).

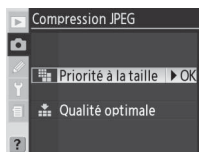

Compression RAW

Vous avez la possibilité de compresser vos images NEF (RAW). Reportez-vous à la section « Référence : Qualité et taille d'image » (📷 31).



Balance des blancs

Neuf options sont disponibles pour la balance des blancs. Reportez-vous à la section « Référence : Balance des blancs » (📷 35).

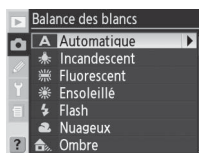

Réduction du bruit

Sélectionnez **Activée** pour réduire tout « bruit » présent sous la forme de pixels lumineux et espacés de manière aléatoire dans les photos prises avec une vitesse d'obturation de 8 s ou plus lente.

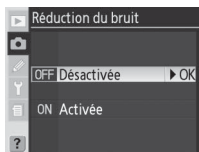

Option	Description
Désactivée (valeur par défaut)	Réduction du bruit désactivée ; l'appareil photo fonctionne normalement.
Activée	Les photos prises avec une vitesse d'obturation de 8 s ou plus lente sont traitées pour atténuer le bruit, ce qui augmente le temps d'enregistrement d'environ 50-100 % et réduit de moitié le nombre d'images pouvant être stockées dans la mémoire tampon. Pendant le traitement, Job nr clignote à l'emplacement de la vitesse d'obturation/ouverture. La photo suivante peut être prise lorsque Job nr a disparu de l'écran. Remarque : si les photos sont visualisées pendant leur traitement, l'image affichée sur le moniteur peut ne pas afficher les effets de la réduction du bruit.



Réduct. bruit ISO

Vous pouvez traiter les photos prises à des niveaux de sensibilité élevés pour en atténuer le « bruit ». Choisissez parmi les options suivantes :

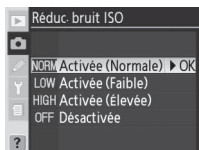

Option	Description
Activée (Normale) (valeur par défaut)	La réduction du bruit s'effectue à des sensibilités de 400 ISO ou plus ou si la sensibilité atteint 400 ou plus lorsque Activée est sélectionnée pour le réglage personnalisé b1 (Sensibilité auto). Sélectionnez Normale ou Élevée pour une réduction du bruit accrue. La réduction du bruit est accrue avec des sensibilités supérieures à 1600 ISO.
Activée (Faible)	
Activée (Élevée)	
Désactivée	La réduction du bruit est désactivée avec des sensibilités de 800 ISO ou moins. Une réduction minimale du bruit est effectuée avec des sensibilités supérieures à 800 ISO.





Sensibilité ISO

La valeur par défaut de la sensibilité ISO peut être augmentée (100). Les sensibilités supérieures à 1600 ISO sont uniquement disponibles lorsque le réglage personnalisé b1 (**Sensibilité auto**) est désactivé. Reportez-vous à la section « Référence : Sensibilité (équivalence ISO) » (👁 33).

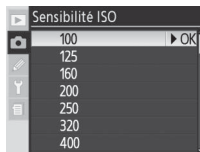

Superposition images

Créez une nouvelle image en superposant deux photos RAW existantes. Les photos RAW doivent avoir été prises par le D200 et être enregistrées sur la même carte mémoire. Reportez-vous à la section « Référence : Superposition et surimpression » (👁 84).



Surimpression

Créez une photo unique à partir de deux à dix expositions. Reportez-vous à la section « Référence : Superposition et surimpression » (👁 86).

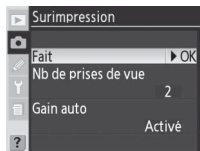

Intervallomètre

Prenez des photos automatiquement à intervalles prédéfinis. Reportez-vous à la section « Référence : Intervallomètre » (👁 89).



Objectif sans CPU

Lorsque vous précisez la focale de l'objectif et l'ouverture maximale, vous pouvez utiliser les fonctions telles que la mesure matricielle couleur, l'affichage de la valeur d'ouverture et le dosage automatique flash/ ambiance avec un objectif sans microprocesseur. Reportez-vous à la section « Référence : Objectifs sans microprocesseur » (👁 93).

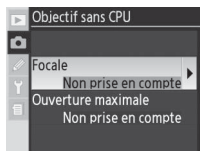

Options de visualisation : Menu Visualisation

Le menu Visualisation contient les options suivantes. Pour plus d'informations sur l'utilisation des menus, reportez-vous à la section « Utilisation des menus » (🔍 24).

Option	🔍
Effacer	133–134
Dossier de lecture	135
Diaporama	135–136
Cacher image	137–138
Réglage d'impression	139–140
Options d'affichage	141
Prévisual. image	141
Après effacer	142
Rotation image	142

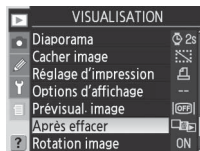
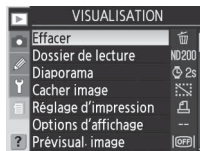

Le menu Visualisation s'affiche uniquement si l'appareil photo contient une carte mémoire.

Effacer

Le menu Effacer contient les options suivantes.

Option	Description
Sélectionné	Supprime les photos sélectionnées.
Tout	Supprime toutes les photos.

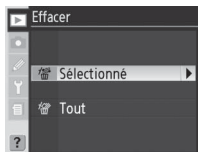

Utilisation du sélecteur multidirectionnel

Lorsque le moniteur est allumé, vous pouvez utiliser le sélecteur multidirectionnel à tout moment. Le loquet de verrouillage du sélecteur de mise au point ne s'actionne que lorsque le moniteur est éteint.

Images protégées et cachées

Les images signalées par l'icône  sont protégées et ne peuvent pas être supprimées. Les images cachées (🔍 137) n'apparaissent pas dans la liste d'imagettes. Elles ne peuvent pas être sélectionnées et supprimées.

Cartes mémoire à grande capacité

Si votre carte mémoire contient un grand nombre de fichiers ou de dossiers et que le nombre d'images à effacer est très important, l'opération peut prendre plus d'une demi-heure.

Suppression de photos spécifiques : **Sélectionné**

L'option **Sélectionné** permet d'afficher les photos du ou des dossiers sélectionné(s) dans le menu **Dossier de lecture** (135) sous forme d'images.

1

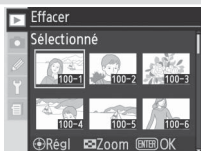

Sélectionnez l'image. (Pour visualiser l'image sélectionnée en plein écran, appuyez sur **OK**. Relâchez pour revenir à la liste d'images.)

2

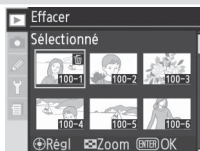

Validez votre sélection d'image. L'image sélectionnée est signalée par l'icône .

3

Répétez les étapes 1 et 2 pour sélectionner d'autres images. Pour désélectionner une image, mettez-la en surbrillance et appuyez au centre du sélecteur multidirectionnel. Pour quitter sans effacer les images, appuyez sur la commande **Menu**.

4

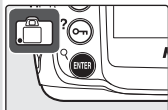

Une boîte de dialogue de confirmation apparaît. Appuyez en haut ou en bas du sélecteur multidirectionnel pour sélectionner une option, puis appuyez sur **Menu** pour valider votre choix.

- **Oui** : supprime les images sélectionnées
- **Non** : quitte sans effacer les images

Suppression de toutes vos photos : **Tout**

Lorsque vous choisissez l'option **Tout**, la boîte de dialogue de confirmation ci-contre apparaît. Appuyez en haut ou en bas du sélecteur multidirectionnel pour sélectionner une option, puis appuyez sur la commande **Menu** pour valider votre sélection.

- **Oui** : supprime toutes les images présentes dans le ou les dossier(s) sélectionné(s) dans le menu **Dossier de lecture** (135). Les images protégées ou cachées ne sont pas supprimées.
- **Non** : quitte sans effacer les images.

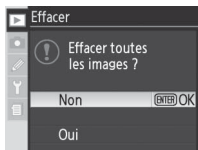

Dossier de lecture

Choisissez un dossier de lecture.

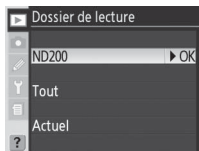

Option	Description
ND200	Les images présentes dans tous les dossiers issus du D200 sont visibles lors de la visualisation.
Tout	Les images présentes dans tous les dossiers issus des appareils photo conformes à la norme DCF (Design Rule for Camera File System), à savoir tous les appareils photo numériques Nikon et la majorité des appareils photo numériques des autres marques, sont visibles lors de la visualisation.
Actuel	Seules les images présentes dans le dossier sélectionné à l'aide de l'option Dossiers du menu Prise de vue sont affichées lors de la visualisation.

Diaporama



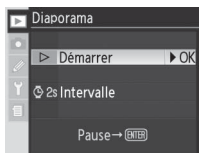

Pour visualiser vos images les unes après les autres sous forme de « diaporama » automatique, sélectionnez **Démarrer** dans le menu Diaporama, puis appuyez à droite du sélecteur multidirectionnel. Toutes les images présentes dans le ou les dossier(s) sélectionné(s) dans le menu **Dossier de lecture** sont visualisées dans leur ordre d'enregistrement, avec une pause entre chaque image. Les images cachées (🔒 137) ne seront pas visualisées.



Sélection d'un dossier de stockage

L'option **Dossiers** du menu Prise de vue permet de créer de nouveaux dossiers et de sélectionner le dossier où vous souhaitez stocker vos nouvelles photos (🔒 128).

Les opérations suivantes sont possibles pendant l'exécution d'un diaporama :

Pour	Utiliser	Description
Avancer ou reculer d'une image		Appuyez à gauche du sélecteur multidirectionnel pour revenir à l'image précédente et à droite pour passer à l'image suivante.
Afficher les infos sur les photos		Appuyez en haut ou en bas du sélecteur multidirectionnel pour modifier les infos sur les photos affichées pendant le diaporama.
Faire une pause		Appuyez sur PAUSE pour interrompre provisoirement le diaporama.
Quitter et revenir au menu Visualisation		Appuyez sur MENU pour arrêter le diaporama et afficher le menu Visualisation.
Quitter et revenir au mode de visualisation		Appuyez sur VISUALISATION pour arrêter le diaporama et revenir à la visualisation avec l'image en cours affichée sur le moniteur.
Quitter et revenir au mode de prise de vue	Déclencheur	Sollicitez légèrement le déclencheur pour arrêter le diaporama, éteindre le moniteur et revenir au mode de prise de vue.

La boîte de dialogue ci-contre s'affiche à la fin du diaporama ou lorsque vous appuyez sur la commande **PAUSE** pour interrompre provisoirement la visualisation. Appuyez en haut ou en bas du sélecteur multidirectionnel pour sélectionner une option, puis appuyez à droite du sélecteur multidirectionnel pour choisir une valeur.



- **Recommencer** : relance le diaporama.
- **Intervalle** : modifie la durée d'affichage de chaque photo.
- **Quitter** : arrête le diaporama et revient au menu Visualisation.

Pour arrêter le diaporama et revenir au menu Visualisation, appuyez à gauche du sélecteur multidirectionnel ou sur la commande **MENU**.

Modification de l'intervalle d'affichage : Intervalle

Pour modifier la durée d'affichage de chaque image, sélectionnez **Intervalle** dans le menu **Diaporama** ou le menu Pause et appuyez à droite du sélecteur multidirectionnel. Appuyez en haut ou en bas du sélecteur multidirectionnel pour sélectionner l'option souhaitée, puis appuyez à droite du sélecteur multidirectionnel pour revenir au menu précédent.



Cacher image



L'option **Cacher image** permet de masquer ou de faire apparaître certaines photos spécifiques. Les images cachées sont visibles uniquement dans le menu **Cacher image**. Elles peuvent être supprimées uniquement par un formatage de la carte mémoire.





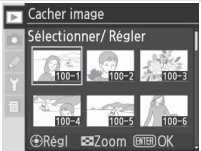

Option	Description
Sélectionner/Régler	Masque ou affiche les photos sélectionnées.
Désélectionner tout ?	Affiche toutes les photos.

Masquage de photos spécifiques : Sélectionner/Régler

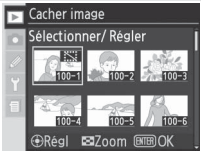
L'option **Sélectionner/Régler** permet d'afficher les photos du ou des dossiers sélectionné(s) dans le menu **Dossier de lecture** (135) sous forme d'imagettes.

- 

Sélectionnez l'image. (Pour visualiser l'image sélectionnée en plein écran, appuyez sur . Relâchez pour revenir à la liste d'imagettes.)
- 

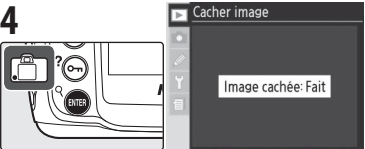
Validez votre sélection d'image. L'image sélectionnée est signalée par l'icône .
- Répétez les étapes 1 et 2 pour sélectionner d'autres images. Pour désélectionner une image, mettez-la en surbrillance et appuyez au centre du sélecteur multidirectionnel. Pour quitter sans modifier le statut caché des images, appuyez sur la commande .
- 

Terminez l'opération et revenez au menu Visualisation.

Attributs de fichiers des images cachées

Lors de leur visualisation sur un ordinateur Windows, les images cachées adoptent un statut « caché » et « lecture seule ». Dans le cas d'images « NEF+JPEG », ce statut s'applique à la fois à l'image NEF (RAW) et à l'image JPEG.

Images protégées et cachées

Afficher une image à la fois cachée et protégée retire immédiatement la protection de l'image.

Affichage de toutes vos photos : Désélectionner tout ?

Lorsque vous choisissez l'option **Désélectionner tout ?**, la boîte de dialogue de confirmation ci-contre apparaît. Appuyez en haut ou en bas du sélecteur multidirectionnel pour sélectionner une option, puis appuyez sur la commande **ENTER** pour choisir une valeur.

- **Oui** : affiche toutes les images présentes dans le ou les dossier(s) sélectionné(s) dans le menu **Dossier de lecture** (👁️ 135). Le moniteur affiche brièvement le message « Désélect. tout: Fait » et le menu Visualisation s'affiche.
- **Non** : quitte et revient au menu Visualisation sans modifier le statut caché des images.

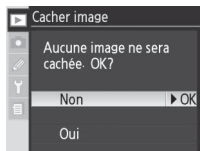

Réglage d'impression

L'option **Réglage d'impression** permet de créer une « commande d'impression » numérique. Celle-ci répertorie les photos à imprimer, le nombre d'exemplaires et les informations à inclure sur chaque impression. Ces informations sont stockées sur la carte mémoire au format DPOF (Digital Print Order Format). Ensuite, vous pouvez retirer votre carte de l'appareil photo et imprimer, à partir de celle-ci, les images de votre choix sur un périphérique compatible DPOF.



Option	Description
Sélectionner/Régler	Sélectionne les photos à imprimer.
Désélectionner tout ?	Supprime toutes les images de la commande d'impression.

Exif version 2.21

Le D200 prend en charge Exif (Exchangeable Image File Format for Digital Still Cameras) version 2.21, une norme qui permet l'utilisation des informations stockées avec les photos pour une reproduction optimale des couleurs lors de leur impression sur des imprimantes compatibles Exif.

DPOF/PictBridge

DPOF (Digital Print Order Format) est une norme de l'industrie qui permet aux images d'être imprimées directement à partir de commandes d'impression sauvegardées sur la carte mémoire. Avant d'imprimer les images, vérifiez que l'imprimante ou le service d'impression accepte bien la norme DPOF. Les images sélectionnées à l'aide de l'option **Réglage d'impression** peuvent également être imprimées sur des imprimantes PictBridge via une connexion USB directe (🔗 110). Lorsqu'une imprimante PictBridge est connectée à l'appareil photo à l'aide du câble USB UC-E4 fourni, un menu apparaît sur le moniteur de l'appareil photo. Sélectionnez **Impr. (DPOF)** pour imprimer la commande d'impression en cours. Remarque : les informations de prise de vue et de date ne sont pas imprimées.

🔗 Réglage d'impression

Si votre carte mémoire ne contient pas l'espace suffisant pour enregistrer la commande d'impression, l'option **Réglage d'impression** n'est pas disponible. Effacez les images non souhaitées et essayez à nouveau.

🔗 Images NEF

Cette option ne permet pas de sélectionner pour l'impression les images créées avec le réglage de qualité d'image **NEF (RAW)** (🔗 28).

🔗 Après la création d'une commande d'impression

Après avoir créé une commande d'impression, ne modifiez pas le statut caché des images de la commande d'impression. Ne supprimez pas les images à l'aide d'un ordinateur ou d'un autre périphérique. Ces actions risquent d'entraîner des problèmes lors de l'impression.

🔗 Images pour l'impression directe

Si vous prenez des photos qui seront imprimées sans modification, réglez l'option **Espace couleur** du menu Prise de vue sur **sRVB** (🔗 50).

Modification de la commande d'impression : Sélectionner/Régler

L'option **Sélectionner/Régler** permet d'afficher les photos du ou des dossiers sélectionné(s) dans le menu **Dossier de lecture** (135) sous forme d'images.

1

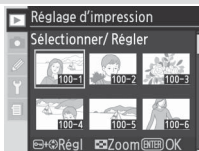

Sélectionnez l'image. (Pour visualiser l'image sélectionnée en plein écran, appuyez sur). Relâchez pour revenir à la liste d'images.)

2

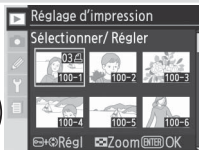
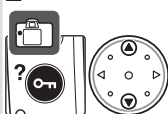

Appuyez sur la commande puis en haut ou en bas du sélecteur multidirectionnel pour préciser le nombre d'impressions (jusqu'à 99). Vous pouvez également appuyer au centre du sélecteur multidirectionnel pour sélectionner l'image et définir le nombre d'impressions sur 1. Les images sélectionnées sont signalées par l'icône .

3

Répétez les étapes 1 et 2 pour sélectionner d'autres images. Pour désélectionner une image, appuyez en haut ou en bas du sélecteur multidirectionnel jusqu'à ce que l'icône ne soit plus affichée. Pour quitter sans modifier la commande d'impression, appuyez sur la commande .

4

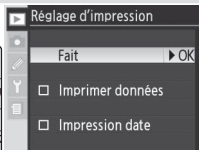
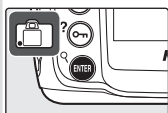

Revenez au menu Réglage d'impression. Pour sélectionner ou désélectionner une option, mettez-la en surbrillance et appuyez à droite du sélecteur multidirectionnel. Les rubriques sélectionnées sont marquées d'un .

- **Imprimer données** : imprime la vitesse d'obturation et l'ouverture sur toutes les photos de la commande d'impression.
 - **Impression date** : imprime la date d'enregistrement de toutes les images de la commande d'impression.
- Pour terminer la commande d'impression et revenir au menu Visualisation, sélectionnez **Fait** et appuyez à droite du sélecteur multidirectionnel. Pour quitter sans modifier la commande d'impression, appuyez sur la commande .

Suppression de toutes les images de la commande d'impression : Désélectionner tout ?

Lorsque vous choisissez l'option **Désélectionner tout ?**, la boîte de dialogue de confirmation ci-contre apparaît. Appuyez en haut ou en bas du sélecteur multidirectionnel pour sélectionner une option, puis appuyez sur la commande pour choisir une valeur.

- **Oui** : supprime toutes les images de la commande d'impression. Le moniteur affiche brièvement le message « Désélect. tout: Fait » et le menu Visualisation s'affiche.
- **Non** : quitte et revient au menu Visualisation sans modifier la commande d'impression.

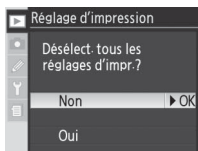

Options d'affichage

Pour déterminer les informations citées dans l'affichage des informations images (99), sélectionnez l'option souhaitée et appuyez à droite du sélecteur multidirectionnel. Le symbole ✓ apparaît en regard des rubriques sélectionnées. Pour annuler les sélections, mettez-les en surbrillance et appuyez à droite du sélecteur multidirectionnel. Pour revenir au menu Visualisation, mettez l'option **Fait** en surbrillance et appuyez à droite du sélecteur multidirectionnel.



Option	Description
Données*	Intègre les données de prise de vue dans l'affichage des informations images.
Histogramme*	Intègre l'histogramme dans l'affichage des informations images.
Hautes lumières*	Intègre la page des hautes lumières dans l'affichage des informations images.
Histogramme RVB*	Intègre l'histogramme RVB dans l'affichage des informations images.
Zone mise au point	La zone de mise au point active (en cas d'utilisation du mode AF dynamique ponctuel avec AF dynamique, AF dynamique groupé ou priorité au sujet le plus proche, zone où la mise au point a été mémorisée) apparaît en rouge dans l'affichage des informations images.

* Valeur par défaut.

Prévisual. image

L'option **Prévisual. image** détermine si les photos apparaissent sur le moniteur immédiatement après la prise de vue.

Option	Description
Désactivée (valeur par défaut)	Les photos n'apparaissent pas automatiquement après la prise de vue.
Activée	Les photos apparaissent automatiquement après la prise de vue.

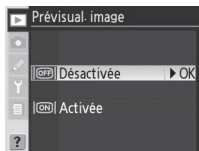

Après effacer

Cette option détermine si l'image suivante ou précédente apparaît lorsque vous effacez une photo.

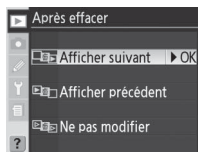

Option	Description
Afficher suivant (valeur par défaut)	Après la suppression d'une image, l'image suivante est affichée ou sélectionnée dans la liste des imagettes. Si l'image effacée était la dernière vue en mémoire, la vue précédente est affichée ou sélectionnée.
Afficher précédent	Après la suppression d'une image, l'image précédente est affichée ou sélectionnée dans la liste des imagettes. Si l'image effacée était la première vue en mémoire, la vue suivante est affichée ou sélectionnée.
Ne pas modifier	Si l'utilisateur parcourait, avant la suppression, les images dans leur ordre d'enregistrement, l'image suivante est affichée ou sélectionnée (si l'image supprimée était la dernière image de la mémoire, l'image précédente est affichée ou sélectionnée). Si l'utilisateur parcourait les images dans leur ordre inverse, l'image précédente est affichée ou sélectionnée (si l'image supprimée était la première image de la mémoire, l'image suivante est affichée ou sélectionnée).

Rotation image

Cette option détermine si les photos prises en cadrage vertical (portrait) doivent être automatiquement pivotées lors de leur affichage sur le moniteur.

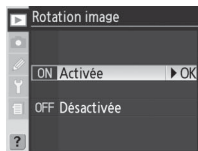

Option	Description
Activée (valeur par défaut)	Les photos prises en cadrage vertical lorsque l'option Activée est sélectionnée pour Rotation image auto (119) s'affichent dans le bon sens pendant la visualisation (les images en cadrage vertical s'affichent aux 2/3 de la taille des autres images pour s'adapter au moniteur).
Désactivée	Les photos prises en cadrage vertical ne s'affichent pas dans le bon sens.

Réglages personnalisés

Les réglages personnalisés permettent de préciser un éventail de réglages de l'appareil photo selon les préférences de l'utilisateur. Ils permettent d'associer des réglages différents de ceux en vigueur au moment de l'achat de votre appareil. Outre les réglages personnalisés C (**Réglages perso.**) et R (**Réinitial. menu**), les composants du menu Réglages personnalisés sont répartis en six groupes :

Groupe	Réglages personnalisés
a Autofocus	a1–a10
b Mesure/Exposition	b1–b7
c Tempo./Mémo AE&AF	c1–c5
d Prise/vue /Affich.	d1–d8
e Bracketing/Flash	e1–e8
f Commandes	f1–f7

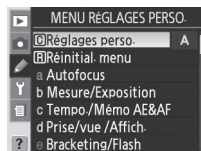



Appuyez en haut ou en bas du sélecteur multidirectionnel pour sélectionner le groupe souhaité, puis appuyez à droite du sélecteur multidirectionnel. La liste complète des réglages personnalisés (a1–f7) apparaît, en commençant par les réglages du groupe sélectionné. Pour sélectionner un réglage dans un groupe différent, appuyez en haut ou en bas du sélecteur multidirectionnel jusqu'à afficher le réglage de votre choix ou appuyez à gauche du sélecteur multidirectionnel pour revenir au niveau de menu précédent et sélectionner un autre groupe. Les réglages personnalisés a1 (**Priorité mode AF-C**) et f7 (**Carte absente ?**) sont liés : lorsque le réglage personnalisé a1 est sélectionné et que vous appuyez en haut du sélecteur multidirectionnel, le réglage personnalisé f7 apparaît, tandis que si vous appuyez en bas du sélecteur multidirectionnel alors que le réglage personnalisé f7 est sélectionné, le réglage personnalisé a1 s'affiche.

Utilisation du sélecteur multidirectionnel

Lorsque le moniteur est allumé, vous pouvez utiliser le sélecteur multidirectionnel à tout moment. Le loquet de verrouillage du sélecteur de mise au point ne s'actionne que lorsque le moniteur est éteint.

Les réglages personnalisés suivants sont disponibles :

Réglage personnalisé			
C	Réglages perso.	Jeux de réglages personnalisés	146
R	Réinitial. menu	Réinitial. menu Réglages perso.	147
a Autofocus			
a1	Priorité mode AF-C	En mode AF-C, donner la priorité à	148
a2	Priorité mode AF-S	En mode AF-S, donner la priorité à	148
a3	Plage MAP	Sélection de la plage de mise au point	148
a4	AF dynamique groupé	Sélection modèle en mode AF dyn. groupé	149–150
a5	Lock-On	Suivi de la mise au point avec Lock-On	150
a6	Activation AF	Activation AF	151
a7	Éclairage zone MAP	Éclairage zone MAP	151
a8	Zone mise au point	Choix de la zone de mise au point	151
a9	Assistance AF	Illuminateur intégré d'assistance AF	152
a10	AF-ON pour MB-D200	AF-ON pour poignée-alimentation MB-D200	152
b Mesure/Exposition			
b1	Sensibilité auto	Contrôle de la sensibilité auto	152–153
b2	Incrément ISO	Incrément de la sensibilité (ISO)	154
b3	Incrément expo.	Incrément pour le contrôle d'exposition	154
b4	Corr. expo/Régl. fin	Incrément correction expo & réglage précis	154
b5	Correction expo.	Accès correction d'exposition	155
b6	Pondérée centrale	Zone de mesure pondérée centrale	155
b7	Régl. précis expo.	Réglage précis de l'exposition optimale	156
c Tempo./Mémo AE&AF			
c1	Mémo AE	Boutons mémorisation d'exposition (AE)	156
c2	AE-L/AF-L	Affectation de la commande AE-L/AF-L	156–157
c3	Extinc. mesure auto	Temporisation de la mesure d'exposition	157
c4	Retardateur	Temporisation du retardateur	157
c5	Moniteur éteint	Temporisation éclairage moniteur	157
d Prise/vue /Affich.			
d1	Signal sonore	Signal sonore	158
d2	Quadrillage	Quadrillage dans le viseur	158
d3	Avertissement	Avertissement dans le viseur	158
d4	Vit. prise de vue	Vitesse de prise de vue en mode CL	158
d5	Tempo. miroir levé	Mode temporisation miroir levé	158
d6	Num. seq. images	Numérotation des images séquentielle	159
d7	Éclairage	Éclairage écran ACL	159
d8	Batteries MB-D200	Type de batterie pour MB-D200	160

Réglage personnalisé			
e	Bracketing/Flash		
e1	Vitesse sync flash	Réglage de la vitesse sync. flash	160
e2	Vit. obturat/flash	Vitesse minimale avec le flash	161
e3	Flash intégré	Mode flash intégré	161–166
e4	Mode lampe pilote	Bouton prof. champ active lampe pilote	166
e5	Réglage BKT auto	Réglage bracketing auto	166
e6	Bracketing mode M	Bracketing auto en mode d'expo manuel	167
e7	Sens BKT Auto	Sens du bracketing auto	167
e8	Choix BKT Auto	Méthode sélection du bracketing auto	167
f	Commandes		
f1	Bouton central	Régl. bouton central du multi-sélecteur	168
f2	Multi-sélecteur	Action sur multi-sélecteur	169
f3	Info Image/Visual.	Attribution multi-sélecteur Info/Image	169
f4	Touche FUNC	Réglage touche FUNC	170
f5	Molettes commande	Réglage molettes de commande	170–171
f6	Boutons/molettes	Méthode réglage des boutons et molettes	172
f7	Carte absente ?	Désactiver déclench. si carte absente	172



Réglage personnalisé C : Jeux de réglages personnalisés

Les réglages personnalisés sont stockés dans l'un des quatre jeux de réglages. Les modifications apportées aux réglages d'un jeu n'affectent pas les autres. Afin de stocker des combinaisons spéciales de réglages fréquemment utilisés, sélectionnez l'un des quatre jeux et réglez l'appareil photo selon ces réglages. Les nouveaux réglages sont stockés dans le jeu, même lorsque l'appareil photo est hors tension, et ils sont restaurés lorsque le jeu est de nouveau sélectionné. Des combinaisons différentes de réglages peuvent être stockées dans d'autres jeux, ce qui permet à l'utilisateur de passer rapidement d'une combinaison à une autre en sélectionnant le jeu approprié à partir du menu des jeux.



Les noms par défaut des quatre jeux de réglages personnalisés sont A, B, C et D. Vous pouvez ajouter une légende ou description à l'aide de l'option **Renommer**, comme décrit dans la section « Menu prise de vue : Réglages utilisateur » (125).

Jeux de réglages personnalisés

Si les réglages du jeu actif ont été modifiés par rapport à leurs valeurs par défaut, **CUSTOM** ainsi que la lettre du jeu concerné s'affichent sur l'écran de contrôle. Un astérisque signale les réglages modifiés dans le deuxième niveau du menu Réglages personnalisés.



Réglage personnalisé R : Réinitial. menu Réglages perso.

Pour rétablir les réglages par défaut pour le jeu de réglages personnalisés actif (🔧 146, sélectionnez **Oui** et appuyez à droite du sélecteur multidirectionnel (sélectionnez **Non** pour quitter sans modifier les réglages).

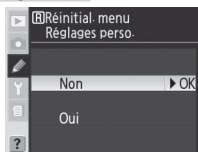

Réglage personnalisé	Par défaut	
a1	Priorité mode AF-C	Cadence VPS
a2	Priorité mode AF-S	Mise au point
a3	Plage MAP	Standard (11 zones)
a4	AF dynamique groupé	Modèle 1/Zone centrale
a5	Lock-On	Normal
a6	Activation AF	Déclencheur/AF-ON
a7	Éclairage zone MAP	Automatique
a8	Zone mise au point	Normal
a9	Assistance AF	Activé
a10	AF-ON pour MB-D200	AF-ON+Zone MAP
b1	Sensibilité auto	Désactivé
b2	Incrément ISO	1/3 IL
b3	Incrément expo.	1/3 IL
b4	Corr. expo/Régl. fin	1/3 IL
b5	Correction expo.	(+/-) & Molette
b6	Pondérée centrale	φ 8 mm
b7	Régl. précis expo.	0*
c1	Mémo AE	Bouton AE-L/AF-L
c2	AE-L/AF-L	Mémo AE/AF
c3	Extinc. mesure auto	6 s
c4	Retardateur	10 s
c5	Moniteur éteint	20 s
d1	Signal sonore	Aigu
d2	Quadrillage	Désactivé
d3	Avertissement	Activé
d4	Vit. prise de vue	3 vps
d5	Tempo. miroir levé	Désactivé
d6	Num. séq. images	Désactivée
d7	Éclairage	Désactivé
d8	Batteries MB-D200	LR6 (AA Alcaline)

Réglage personnalisé	Par défaut	
e1	Vitesse sync flash	1/250 s
e2	Vit. obturat/flash	1/60 s
e3	Flash intégré	TTL
e4	Mode lampe pilote	Activé
e5	Réglage BKT auto	AE & Flash
e6	Bracketing mode M	Flash-vitesse
e7	Sens BKT Auto	Mesure>Sous>Sur
e8	Choix BKT Auto	Sél. valeur manuelle
f1	Bouton central	
	Mode prise de vue	Zone AF centrale
	Mode Visualisation	Imagette act/désact.
f2	Multi-sélecteur	Sans résultat
f3	Info Image/Visual.	Info ▲▼/Image ◀▶
f4	Touche FUNC	Mémorisation FV
f5	Molettes commande	
	Tourner dans le sens	Normal
	Fonctions par défaut	Molette principale
	Réglage ouverture	Molette secondaire
	Menus / Visualisation	Désactivé
f6	Boutons/ molettes	Simultanément
f7	Carte absente ?	Déclenchement désac.

* S'applique à toutes les méthodes de mesure.

🔧 Réinitialisation par deux commandes

La réinitialisation par deux commandes ne permet pas de réinitialiser les réglages personnalisés (🔧 97).

Réglage personnalisé a1 : En mode AF-C, donner la priorité à

Cette option détermine si les photos peuvent être prises à chaque pression du déclencheur (*priorité au déclenchement*) ou uniquement lorsque la mise au point a été effectuée (*priorité à la mise au point*) en mode AF dynamique continu.

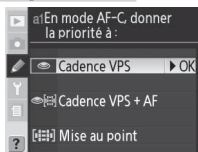

Option	Description
Cadence VPS (valeur par défaut)	Les photos sont prises à chaque pression du déclencheur.
Cadence VPS + AF	Les photos peuvent être prises même lorsque la mise au point n'est pas effectuée. En mode continu, la cadence est ralentie afin d'améliorer la mise au point des sujets trop sombres ou peu contrastés.
Mise au point	Les photos peuvent être prises uniquement lorsque l'indicateur de mise au point (●) est affiché. Remarque : lorsque l'indicateur de mise au point est affiché, celle-ci n'est pas mémorisée.

Réglage personnalisé a2 : En mode AF-S, donner la priorité à

Cette option détermine si les photos peuvent être prises uniquement lorsque la mise au point a été effectuée (*priorité à la mise au point*) ou à chaque pression du déclencheur (*priorité au déclenchement*) en mode AF dynamique ponctuel. Remarque : quel que soit le réglage sélectionné, la mise au point est mémorisée lorsque l'indicateur de mise au point est affiché.

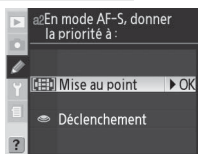

Option	Description
Mise au point (valeur par défaut)	Les photos peuvent être prises uniquement lorsque l'indicateur de mise au point (●) est affiché.
Déclenchement	Les photos sont prises à chaque pression du déclencheur.

Réglage personnalisé a3 : Plage MAP

Réglé sur sa valeur par défaut, **Standard (11 zones)**, l'appareil photo offre un choix de onze zones de mise au point. Sélectionnez **Étendue (7 zones)** pour obtenir des zones de mises au point plus larges lorsque [C] (AF sélectif) ou [AF] (AF dynamique) est sélectionné pour le mode de zone AF (54).

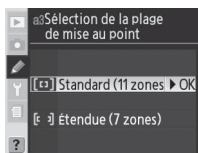

Réglage personnalisé a4 : Sélection modèle en mode AF dyn. groupé

Cette option détermine le mode de regroupement des zones de mise au point en mode AF dynamique groupé (54) et si l'appareil photo donne priorité au sujet situé dans la zone de mise au point centrale du groupe sélectionné.



Option	Description
Modèle 1/ Zone centrale (valeur par défaut)	Les zones de mise au point sont regroupées selon le modèle 1 (150). L'appareil photo effectue la mise au point sur le sujet situé dans la zone de mise au point centrale du groupe sélectionné. L'appareil photo ne doit pas sélectionner la zone de mise au point. Celle-ci est donc plus rapide. Si le sujet sort de la zone de mise au point centrale, l'appareil photo effectue la mise au point à partir des informations issues des autres zones de mise au point du même groupe. La zone de mise au point centrale du groupe sélectionné apparaît en surbrillance sur l'écran de contrôle.
Modèle 1/ Sujet le + proche	Les zones de mise au point sont regroupées selon le modèle 1 (150). L'appareil photo sélectionne automatiquement la zone de mise au point contenant le sujet le plus proche de l'appareil photo dans le groupe de zones de mise au point en cours. Si le sujet sort de la zone de mise au point sélectionnée, l'appareil photo effectue la mise au point à partir des informations issues des autres zones de mise au point du même groupe.
Modèle 2/ Zone centrale	Comme pour Modèle 1/Zone centrale , sauf que les zones de mise au point sont regroupées selon le modèle 2 (150).
Modèle 2/ Sujet le + proche	Comme pour Modèle 1/Sujet le + proche , sauf que les zones de mise au point sont regroupées selon le modèle 2 (150).

Les zones de mise au point sont regroupées comme suit (les illustrations montrent l'affichage de l'écran de contrôle) :

	Modèle 1	Modèle 2*
Zone centrale	<p>Haut</p> <p>Gauche Centre Droite</p> <p>Bas</p>	<p>Haut</p> <p>Gauche Centre 1 Centre 2 Droite</p> <p>Bas</p>
	Sujet le + proche	<p>Haut</p> <p>Gauche Centre Droite</p> <p>Bas</p>

* Pour sélectionner l'un des groupes centraux de mise au point (Centre 1 ou Centre 2), appuyez au centre du sélecteur multidirectionnel afin d'activer la zone centrale, puis appuyez à nouveau au centre du sélecteur multidirectionnel pour basculer entre « Centre 1 » et « Centre 2 ». « Centre 2 » est uniquement disponible lorsque vous sélectionnez **Zone AF centrale** pour **Bouton central** (réglage personnalisé f1) > **Mode prise de vue**.

Réglage personnalisé a5 : Suivi de la mise au point avec Lock-On

Cette option détermine le mode d'ajustement de l'autofocus en cas de modification substantielle et soudaine de la distance par rapport au sujet.

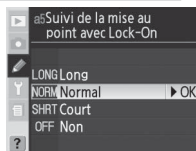

Option	Description
Long	En cas de changement soudain de la situation du sujet, l'appareil photo attend avant d'ajuster la mise au point. Cette option permet d'éviter une mise au point de l'appareil photo lorsque le sujet est brièvement masqué par des objets passant dans le champ. Sélectionnez Long pour augmenter le délai avant la mise au point ou Court pour réduire ce délai.
Normal (valeur par défaut)	
Court	
Non	En cas de changement soudain de la situation du sujet, l'appareil photo ajuste immédiatement la mise au point. Utilisez cette option lorsque vous photographiez successivement et rapidement différents sujets situés à des distances différentes.



Réglage personnalisé a6 : Activation AF

Cette option détermine si le déclencheur et la commande **AF-ON** permettent tous deux d'initier l'autofocus ou si celui-ci ne peut être initié que par la pression de la commande **AF-ON**.

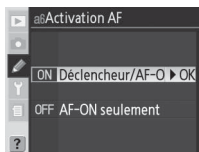

Option	Description
Déclencheur/AF-ON (valeur par défaut)	L'autofocus peut être effectué à l'aide de la commande AF-ON ou en sollicitant légèrement le déclencheur.
AF-ON seulement	L'autofocus peut être effectué uniquement à l'aide de la commande AF-ON .

Réglage personnalisé a7 : Éclairage zone MAP

Cette option détermine si la zone de mise au point active apparaît en rouge dans le viseur.

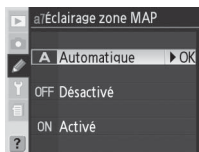

Option	Description
Automatique (valeur par défaut)	La zone de mise au point sélectionnée est automatiquement éclairée afin de renforcer son contraste avec l'arrière-plan.
Désactivé	La zone de mise au point sélectionnée n'est pas éclairée.
Activé	La zone de mise au point sélectionnée est toujours éclairée, indifféremment de la luminosité présente à l'arrière-plan. Selon le niveau de luminosité de l'arrière-plan, la zone de mise au point sélectionnée peut être parfois difficile à distinguer.

Réglage personnalisé a8 : Choix de la zone de mise au point

Avec le réglage par défaut **Normal**, l'affichage de la zone de mise au point est limité par les zones de mise au point extérieures. Par exemple, si vous appuyez en haut du sélecteur multidirectionnel lorsque la zone de mise au point supérieure est sélectionnée, cela ne change rien. Sélectionnez **En boucle** pour que la sélection de la mise au point s'effectue « en boucle » de haut en bas, de bas en haut, de droite à gauche et de gauche à droite.

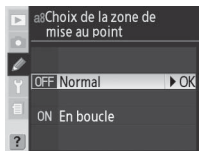

Réglage personnalisé a9 : *Illuminateur intégré d'assistance AF*

Avec le réglage par défaut **Activé**, l'illuminateur intégré d'assistance AF éclaire le sujet afin de faciliter sa mise au point en cas d'éclairage insuffisant (📖 58). Sélectionnez **Désactivé** pour éteindre l'illuminateur.

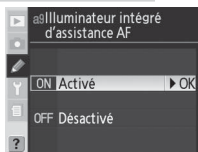

Réglage personnalisé a10 : *AF-ON pour poignée-alimentation MB-D200*

Cette option détermine la fonction affectée à la commande **AF-ON** de la poignée-alimentation MB-D200 optionnelle (📖 181).

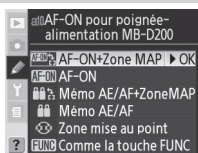

Option	Description
AF-ON+ Zone MAP (valeur par défaut)	La commande AF-ON de la poignée-alimentation offre la même fonction que la commande AF-ON de l'appareil photo. Vous pouvez sélectionner la zone de mise au point en appuyant sur la commande AF-ON de la MB-D200 et en faisant pivoter la molette de commande secondaire.
AF-ON	La commande AF-ON de la poignée-alimentation offre la même fonction que la commande AF-ON de l'appareil photo.
Mémo AE/AF+ Zone MAP	La commande AF-ON de la poignée-alimentation offre la même fonction que la commande AE-L/AF-L de l'appareil photo. Vous pouvez sélectionner la zone de mise au point en appuyant sur la commande AF-ON de la MB-D200 et en faisant pivoter la molette de commande secondaire.
Mémo AE/AF	La commande AF-ON de la poignée-alimentation offre la même fonction que la commande AE-L/AF-L de l'appareil photo.
Zone mise au point	Vous pouvez sélectionner la zone de mise au point en appuyant sur la commande AF-ON de la MB-D200 et en faisant pivoter la molette de commande secondaire.
Comme la touche FUNC	La commande AF-ON de la poignée-alimentation exécute la fonction affectée à la touche FUNC. à l'aide du réglage personnalisé f4 (Touche FUNC ; 📖 170).

Réglage personnalisé b1 : *Contrôle de la sensibilité auto*

Si **Activé** est sélectionné pour cette option, l'appareil photo règle automatiquement la sensibilité ISO, le cas échéant, afin d'assurer une exposition optimale. Cette option n'est pas disponible avec des sensibilités supérieures à 1600 ISO.

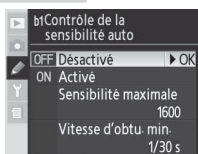

📖 Réduc. bruit ISO (📖 131)

Du bruit est davantage susceptible d'apparaître sur les photos prises à des niveaux élevés de sensibilité. Pour réduire le bruit à des sensibilités équivalentes à 400 ISO ou plus, activez l'option **Réduc. bruit ISO** dans le menu Prise de vue.

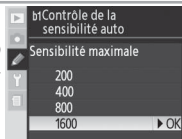
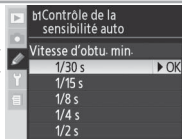
Option	Description	
Désactivé (valeur par défaut)	La sensibilité ISO demeure inchangée et conserve la valeur sélectionnée par l'utilisateur, que celle-ci permette ou non d'assurer une exposition optimale.	
Activé	Si la sensibilité ISO sélectionnée par l'utilisateur ne permet pas d'assurer une exposition optimale, elle est ajustée afin de compenser ce manque. Sa valeur minimale est d'environ 200 ISO et sa valeur maximale est définie à l'aide de l'option Sensibilité maximale . En cas d'utilisation du flash, l'intensité de celui-ci est adaptée en conséquence. En modes d'exposition P et A , la sensibilité ISO est ajustée si la photo est surexposée avec une vitesse d'obturation de $1/8000$ ou sous-exposée avec la valeur sélectionnée dans Vitesse d'obtu. min. Dans les autres cas, l'appareil photo ajuste la sensibilité ISO lorsque les limites du système de mesure de l'exposition sont dépassées (mode S) ou lorsque la vitesse d'obturation et l'ouverture sélectionnées par l'utilisateur (mode M) ne permettent pas d'assurer une exposition optimale. La sensibilité ne peut être réglée sur une valeur supérieure à 1 600 ISO lorsque cette option est activée.	
Sensibilité maximale	Le menu ci-contre apparaît. Sélectionnez la valeur ISO souhaitée et appuyez à droite du sélecteur multidirectionnel pour revenir au menu Sensibilité auto.	
Vitesse d'obtu. min.	Le menu ci-contre apparaît. Sélectionnez la vitesse d'obturation souhaitée et appuyez à droite du sélecteur multidirectionnel pour revenir au menu Sensibilité auto.	

Lorsque vous sélectionnez **Activé**, la mention **ISO-AUTO** apparaît sur l'écran de contrôle et dans le viseur. Lorsque la sensibilité est modifiée par rapport à la valeur sélectionnée par l'utilisateur, ces indicateurs clignotent et la valeur modifiée est affichée dans le viseur (les indicateurs ne clignotent pas si un flash est utilisé).

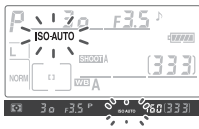

Sensibilité auto > Activé

Lorsqu'un flash est utilisé, les sujets situés à l'avant-plan peuvent être sous-exposés dans les photos prises avec une vitesse d'obturation lente, en lumière du jour ou sur un arrière-plan particulièrement clair. Choisissez un mode de flash autre que Synchro lente ou sélectionnez le mode **A** ou **M** avec une ouverture plus grande.

Si vous choisissez un jeu de réglages dans lequel la sensibilité a été réglée sur une valeur supérieure à 1600 ISO après avoir sélectionné **Activé**, la sensibilité ne sera pas réglée automatiquement. La sensibilité ne sera pas réglée automatiquement si un jeu de réglages, dans lequel **Activé** est sélectionné, est choisi après avoir réglé la sensibilité sur une valeur supérieure à 1600 ISO.

Réglage personnalisé b2 : *Incrément de la sensibilité (ISO)*

Déterminez si les ajustements de la sensibilité (équivalence ISO) s'effectuent par incréments d'**1/3 IL** (valeur par défaut), **1/2 IL** ou **1 IL**.



Réglage personnalisé b3 : *Incrément pour le contrôle d'exposition*

Déterminez si les ajustements de la vitesse d'obturation, de l'ouverture et du bracketing s'effectuent par incréments d'**1/3 IL** (valeur par défaut), **1/2 IL** ou **1 IL**.



Réglage personnalisé b4 : *Incrément correction expo. & réglage précis*

Déterminez si les ajustements de la correction d'exposition et du réglage précis de l'exposition s'effectuent par incréments d'**1/3 IL** (valeur par défaut), **1/2 IL** ou **1 IL**.



Réglage personnalisé b5 : Accès correction d'exposition

Cette option détermine si la commande  est requise pour définir la correction d'exposition (72). Lorsque cette option est définie sur **Molette seulement**, le 0 situé au centre de l'affichage d'exposition clignote, même lorsque la correction d'exposition est réglée sur ± 0 .

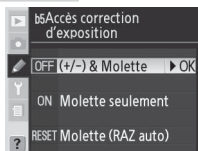

Option	Description
(+/-) & Molette (valeur par défaut)	Pour régler la correction d'exposition, appuyez sur la commande  et faites pivoter la molette de commande principale. La correction d'exposition est définie en faisant pivoter la molette de commande uniquement. La molette utilisée change en fonction de l'option sélectionnée pour le réglage personnalisé f5 > Fonctions par défaut .
Molette seulement	Molettes commande (réglage personnalisé f5) > Fonctions par défaut
	Molette principale
	Molette secondaire
	P Molette de commande secondaire
	S Molette de commande secondaire
A Molette de commande principale	
M Non pris en compte	
Molette (RAZ auto)	Option similaire à l'option Molette seulement sauf que la correction d'exposition définie à l'aide de la molette de commande uniquement est annulée lorsque vous éteignez l'appareil photo ou le système de mesure de l'exposition.

Réglage personnalisé b6 : Zone de mesure pondérée centrale

Lors du calcul de l'exposition, la mesure pondérée centrale attribue une pondération plus importante à un cercle situé au centre de la vue. Le diamètre (ϕ) de ce cercle peut être sélectionné parmi les valeurs 6, 8, 10 et 13 mm, 8 mm étant l'option par défaut (Remarque : le diamètre est réglé sur 8 mm lors de l'utilisation d'un objectif sans microprocesseur, quel que soit le réglage sélectionné pour **Objectif sans CPU** dans le menu Prise de vue).



Réglage personnalisé b7 : Réglage précis de l'exposition optimale

Utilisez cette option pour régler avec précision la valeur d'exposition optimale sélectionnée par l'appareil photo. Cette exposition peut être réglée séparément pour chaque méthode de mesure de +1 IL à -1 IL par incréments de 1/6 IL. Lorsque vous sélectionnez cette option, un message vous signale que l'icône  n'apparaît pas en cas de modification de l'exposition. Sélectionnez **Oui** et appuyez à droite du sélecteur multidirectionnel (sélectionnez **Non** pour quitter sans modifier l'exposition). Sélectionnez une méthode de mesure et appuyez à droite du sélecteur multidirectionnel pour afficher une liste des valeurs d'exposition. Sélectionnez une option, puis appuyez à droite pour choisir une valeur.

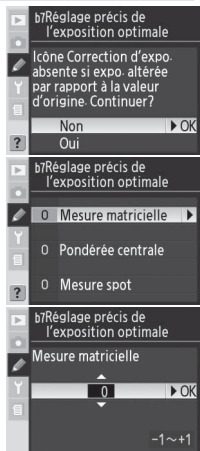

Réglage personnalisé c1 : Boutons mémorisation d'exposition (AE)

Cette option détermine le mode de mémorisation de l'exposition.

Option	Description
Bouton AE-L/AF-L	L'exposition peut être mémorisée uniquement à (valeur par défaut)
+Déclencheur	L'exposition peut être mémorisée en appuyant sur la commande AE-L/AF-L ou en sollicitant légèrement le déclencheur.

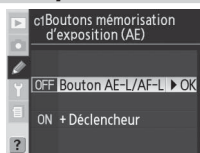

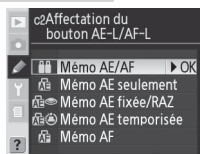

Réglage personnalisé c2 : Affectation du bouton AE-L/AF-L

Cette option détermine le comportement de la commande **AE-L/AF-L**.



Régl. précis expo.

L'exposition peut être réglée précisément de manière séparée pour chaque jeu de réglages personnalisés. Remarque : dans la mesure où l'icône de correction d'exposition  ne s'affiche pas, la seule façon de vérifier si l'exposition a été modifiée est d'afficher le menu Régl. précis. La correction d'exposition  (72) est recommandée dans la plupart des situations.

Option	Description
Mémo AE/AF (valeur par défaut)	La mise au point et l'exposition sont toutes deux mémorisées lorsque vous appuyez sur la commande AE-L/AF-L .
Mémo AE seulement	L'exposition est mémorisée lorsque vous appuyez sur la commande AE-L/AF-L . En revanche, la mise au point n'est pas affectée.
Mémo AE fixée/RAZ	Lorsque vous appuyez sur la commande AE-L/AF-L , l'exposition est mémorisée et le demeure jusqu'à ce que vous appuyiez à nouveau sur cette commande, sur le déclencheur ou désactiviez le système de mesure de l'exposition.
Mémo AE temporisée	Lorsque vous appuyez sur la commande AE-L/AF-L , l'exposition est mémorisée et le demeure jusqu'à ce que vous appuyiez à nouveau sur cette commande ou désactiviez le système de mesure de l'exposition.
Mémo AF	La mise au point est mémorisée lorsque vous appuyez sur la commande AE-L/AF-L . En revanche, l'exposition n'est pas affectée.

Réglage personnalisé c3 : Temporisation de la mesure d'exposition

Cette option détermine la durée de mesure de l'exposition en cas d'inactivité sur l'appareil photo : 4 s, 6 s (valeur par défaut), 8 s ou 16 s ou jusqu'à la mise hors tension de l'appareil photo (**Pas de limite**). Pour prolonger la durée de vie de votre accumulateur, choisissez de préférence un délai de temporisation plus court.



Réglage personnalisé c4 : Temporisation du retardateur

Cette option détermine la durée de temporisation du déclenchement en mode Retardateur. Les valeurs de temporisation disponibles sont environ 2 s, 5 s, 10 s (valeur par défaut) ou 20 s.



Réglage personnalisé c5 : Temporisation éclairage moniteur

Cette option détermine la durée de maintien sous tension du moniteur en cas d'inactivité : 10 s, 20 s (valeur par défaut), 1 minute, 5 minutes ou 10 minutes. Pour prolonger la durée de vie de votre accumulateur, choisissez de préférence un délai plus court.



Adaptateur secteur EH-6

Lorsque vous branchez votre appareil photo sur un adaptateur secteur EH-6 optionnel, le système de mesure de l'exposition ne s'éteint pas et le moniteur s'éteint seulement après 10 minutes, quelles que soient les options sélectionnées pour les réglages personnalisés c3 (**Extinc. mesure auto**) et c5 (**Moniteur éteint**).

Réglage personnalisé d1 : Signal sonore

Cette option détermine la hauteur du signal sonore émis pendant le décompte du retardateur ou lorsque l'appareil photo effectue la mise au point en autofocus dynamique ponctuel avec le paramètre **Mise au point** (valeur par défaut) sélectionné pour le réglage personnalisé a2 (**Priorité mode AF-S**). Choisissez **Aigu** (valeur par défaut), **Grave** ou **Muet**.

L'icône  apparaît sur l'écran de contrôle lorsque vous sélectionnez **Aigu** ou **Grave**.



Réglage personnalisé d2 : Quadrillage dans le viseur

Sélectionnez **Activé** pour afficher, lorsque vous le souhaitez, un quadrillage dans le viseur  6). L'option par défaut est **Désactivé**.



Réglage personnalisé d3 : Avertissement dans le viseur

Sélectionnez **Activé** (valeur par défaut) pour qu'un avertissement s'affiche dans votre viseur lorsque l'accumulateur est déchargé, qu'aucune carte n'est insérée ou que la prise de vue s'effectue en noir et blanc. Lorsque vous sélectionnez **Désactivé**, aucun avertissement n'apparaît. Avant la prise de vue, vérifiez les indicateurs sur l'écran de contrôle.

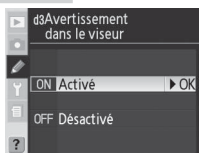

Réglage personnalisé d4 : Vitesse de prise de vue en mode CL

Cette option détermine la cadence à laquelle les photographies peuvent être prises en mode CL (continu basse vitesse) (lorsque la prise de vue à intervalles réguliers est activée, ce réglage détermine également la cadence de prise de vue en modes Vue par vue et Miroir relevé). La vitesse de prise de vue peut être définie sur des valeurs comprises entre 1 et 4 vues par seconde (vps) ; la valeur par défaut étant de 3 vps. La cadence de prise de vue peut baisser si vous utilisez des vitesses d'obturation lentes.

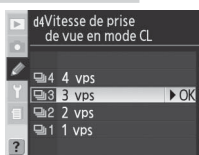

Réglage personnalisé d5 : Mode temporisation miroir levé

Sélectionnez **Activé** pour retarder le déclenchement environ 0,4 s après la pression du déclencheur. Ceci permet de réduire le bougé de l'appareil photo dans les situations où le moindre mouvement peut rendre vos photos floues (par exemple, des prises de vue microscopiques). L'option par défaut est **Désactivé**.



Réglage personnalisé d6 : Numérotation des images séquentielle

Lorsque vous prenez une photo, l'appareil attribue un nom au nouveau fichier en ajoutant une unité par rapport au dernier numéro de fichier utilisé. Cette option détermine si la numérotation des fichiers se poursuit d'après le dernier numéro utilisé au moment de la création d'un nouveau dossier, du formatage de la carte mémoire ou de l'insertion d'une nouvelle carte mémoire dans l'appareil photo.

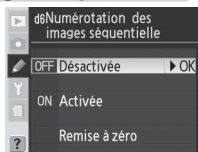

Option	Description
Désactivée (valeur par défaut)	La numérotation des fichiers recommence à 0001 lors de la création d'un nouveau dossier, du formatage de la carte mémoire ou de l'insertion d'une nouvelle carte mémoire.
Activée	Lors de la création d'un nouveau dossier, du formatage de la carte mémoire ou de l'insertion d'une nouvelle carte mémoire dans l'appareil photo, la numérotation des fichiers se poursuit à partir du dernier numéro utilisé ou du plus grand numéro disponible dans le dossier en cours. Si vous prenez une photo alors que le dossier en cours contient une image intitulée 9999, un nouveau dossier est automatiquement créé et la numérotation des fichiers recommence à 0001.
Remise à zéro	Option similaire à l'option Activée , sauf que la photo suivante est enregistrée avec le plus grand numéro disponible dans le dossier en cours auquel est ajoutée une unité. Si le dossier sélectionné ne contient aucune photo, la numérotation des fichiers recommence à 0001.

Réglage personnalisé d7 : Éclairage écran ACL

Cette option détermine l'éclairage de l'écran de contrôle (Illuminateur ACL).

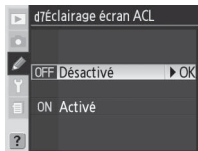

Option	Description
Désactivé (valeur par défaut)	L'écran de contrôle s'éclaire uniquement lorsque le commutateur marche-arrêt est en position :🔴:
Activé	L'éclairage reste activé pendant le fonctionnement du système de mesure de l'exposition (remarque : ceci sollicite davantage l'accumulateur).

Réglage personnalisé d8 : Type de batterie pour MB-D200

Pour garantir le bon fonctionnement de votre appareil photo lorsque la poignée-alimentation MB-D200 optionnelle est alimentée par des piles AA, choisissez, dans ce menu, l'option correspondant au type de pile inséré dans la poignée-alimentation. Il est inutile de définir cette option si vous utilisez des accumulateurs EN-EL3e.



Option	Description
LR6 (AA Alcaline) (valeur par défaut)	Sélectionnez cette option lorsque vous utilisez des piles LR6 AA alcalines.
HR6 (AA Ni-MH)	Sélectionnez cette option lorsque vous utilisez des piles HR6 AA NiMH.
FR6 (AA Lithium)	Sélectionnez cette option lorsque vous utilisez des piles FR6 AA au lithium.
ZR6 (AA Ni-Mn)	Sélectionnez cette option lorsque vous utilisez des piles ZR6 AA au nickel et au manganèse.

Réglage personnalisé e1 : Réglage de la vitesse sync. flash

Cette option détermine la vitesse de synchronisation du flash. La plage d'options s'étend de $1/250$ s (**1/250 s** est le réglage par défaut) à $1/60$ s (**1/60 s**). Pour activer la synchronisation ultra-rapide auto FP lorsque vous utilisez un flash qui prend en charge le système d'éclairage créatif de Nikon (CLS), sélectionnez **1/250 s (Auto FP)** (si votre appareil n'est pas équipé d'un flash intégré ou d'un flash optionnel compatible CLS, la vitesse de synchronisation du flash est réglée sur $1/250$ s). Lorsque l'appareil photo affiche une vitesse d'obturation de $1/250$ s en modes d'exposition **P** ou **A**, la synchronisation ultra-rapide auto FP est activée si la vitesse d'obturation réelle est supérieure à $1/250$ s.



Définition de la vitesse d'obturation sur la vitesse limite de synchronisation du flash

Pour attribuer à la vitesse d'obturation cette valeur limite de synchronisation en modes d'exposition manuel ou Auto à priorité vitesse, sélectionnez le réglage le plus proche de la vitesse d'obturation la plus faible (30s ou **bu l. b**). Un X apparaît à l'emplacement de l'indicateur de synchro flash, sur l'écran de contrôle et dans le viseur.

Utilisation de piles AA

Pour obtenir des performances optimales, il est recommandé d'utiliser des accumulateurs EN-EL3e. La capacité des piles AA est fortement réduite en cas de températures inférieures à 20 °C et varie en fonction des conditions de fabrication et de stockage. Dans certains cas, elles peuvent cesser de fonctionner avant leur date d'expiration. Certaines piles AA ne peuvent pas être utilisées en raison de leur capacité et de leurs performances limitées. Les piles alcalines et nickel-manganèse ne doivent être utilisées que lorsqu'aucune autre alternative n'est possible. L'appareil photo indique le niveau de charge des piles AA de la manière suivante :

Écran de contrôle	Viseur	Description
	—	Piles complètement chargées.
		Niveau de charge faible. Préparez des piles neuves.
		Déclencheur désactivé. Changez les piles.

Réglage personnalisé e2 : Vitesse mini. avec le flash

Cette option détermine la vitesse d'obturation la plus faible lorsque vous utilisez la synchronisation sur le premier ou sur le second rideau ou l'atténuation des yeux rouges en mode d'exposition Auto programmé ou Auto à priorité ouverture (quelle que soit l'option sélectionnée, la vitesse d'obturation peut descendre jusqu'à 30 s en mode manuel et Auto à priorité vitesse ou lorsque le flash est réglé sur une synchronisation lente, synchronisation lente sur le second rideau ou atténuation des yeux rouges avec synchronisation lente). La plage d'options s'étend de 1/60 s (**1/60 s** est le réglage par défaut) à 30 s (**30 s**).





Réglage personnalisé e3 : Mode flash intégré

Choisissez le mode de flash pour le flash intégré.

TTL (valeur par défaut) : L'intensité du flash est automatiquement déterminée par les conditions de prise de vue.



Manuel : Le flash se déclenche avec l'intensité sélectionnée dans le menu ci-contre. Sélectionnez une valeur comprise entre **Pleine puissance** et **1/128 Puissance** (1/128 de la pleine puissance) et appuyez à droite du sélecteur multidirectionnel pour revenir au menu Réglages personnalisés (à pleine puissance, le flash intégré est doté d'un nombre guide de 13 [100 ISO]). Les icônes   clignotent sur l'écran de contrôle et dans le viseur. Aucun pré-éclair pilote n'est émis, ce qui permet au flash intégré de fonctionner comme flash principal avec des flashes asservis optionnels lors de l'utilisation d'un contrôleur de flash asservi comme le SU-4.

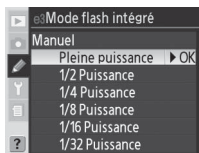

Flash stroboscopique : Le flash émet plusieurs éclairs pendant que l'obturateur est ouvert, produisant un effet stroboscopique. Lorsque cette option est sélectionnée, les icônes  clignotent sur l'écran de contrôle et dans le viseur. Appuyez à gauche ou à droite du sélecteur multidirectionnel pour mettre en surbrillance l'une des options suivantes, en haut ou en bas pour la modifier. Appuyez sur la commande **ENTR** pour revenir au menu Réglages personnalisés lorsque les réglages sont terminés.



Option	Description
Sortie	Sélectionnez l'intensité du flash (exprimée sous forme de fraction de la pleine puissance).
X fois	Choisissez le nombre d'éclairs émis par le flash à l'intensité choisie. Remarque : selon la vitesse d'obturation et l'option sélectionnée pour Fréq. , le nombre réel d'éclairs peut être inférieur au nombre sélectionné.
Fréq.	Choisissez le nombre d'éclairs émis par le flash chaque seconde.

« X fois »

Le nombre de fois que le flash peut émettre un éclair à la suite est déterminé par l'intensité du flash.

		Options disponibles pour « X fois »
Intensité	1/4	2
	1/8	2-5
	1/16	2-10
	1/32	2-10, 15
	1/64	2-10, 15, 20, 25
	1/128	2-10, 15, 20, 25, 30, 35

Mode contrôleur : Choisissez cette option pour utiliser le flash intégré comme flash principal. Celui-ci contrôle alors un ou plusieurs flashes optionnels asservis dans un ou deux groupes (A et B) grâce au système évolué de flash asservi sans câble.

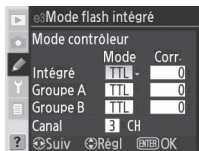

Option	Description
Intégré	Choisissez le mode de flash pour le flash intégré (contrôleur).
TTL	Mode i-TTL. Le menu des valeurs de correction du flash s'affiche. Choisissez une valeur comprise entre +3.0 et -3.0 IL par incréments d'1/3 IL. Avec des réglages autres que ±0, une icône apparaît sur l'écran de contrôle et dans le viseur.
M	Choisissez la puissance du flash intégré parmi des valeurs comprises entre Pleine puissance et 1/128 Puissance (1/128 de la pleine puissance). clignote sur l'écran de contrôle et dans le viseur.
--	Le flash intégré ne se déclenche pas mais l'illuminateur d'assistance AF s'éclaire. Le flash intégré doit être relevé afin de permettre l'émission des pré-éclairs pilotes. n'apparaît pas dans l'affichage du mode de synchronisation du flash (écran de contrôle).
Groupe A	Choisissez un mode de flash pour tous les flashes du groupe A.
TTL	Mode i-TTL. Le menu des valeurs de correction du flash s'affiche. Choisissez une valeur comprise entre +3.0 et -3.0 IL par incréments d'1/3 IL.
AA	Ouverture automatique (non disponible avec les flashes SB-600 et SB-R200). Le menu des valeurs de correction du flash s'affiche. Choisissez une valeur comprise entre +3.0 et -3.0 IL par incréments d'1/3 IL.
M	Choisissez la puissance du flash pour les flashes du groupe A parmi des valeurs comprises entre Pleine puissance et 1/128 Puissance (1/128 de la pleine puissance).
--	Les flashes du groupe A ne se déclenchent pas.
Groupe B	Choisissez un mode de flash pour tous les flashes du groupe B.
TTL	Mode i-TTL. Le menu des valeurs de correction du flash s'affiche. Choisissez une valeur comprise entre +3.0 et -3.0 IL par incréments d'1/3 IL.
AA	Ouverture automatique (non disponible avec les flashes SB-600 et SB-R200 optionnels). Le menu des valeurs de correction du flash s'affiche. Choisissez une valeur comprise entre +3.0 et -3.0 IL par incréments d'1/3 IL.
M	Choisissez la puissance du flash pour les flashes du groupe B parmi des valeurs comprises entre Pleine puissance et 1/128 Puissance (1/128 de la pleine puissance).
--	Les flashes du groupe B ne se déclenchent pas.
Canal	Choisissez parmi les canaux 1 à 4. Tous les flashes des deux groupes doivent être définis sur le même canal.

Correction de l'exposition du flash

La correction d'exposition du flash (73) n'a aucun effet en mode Contrôleur.

Pour utiliser des flashes optionnels en mode Contrôleur, sélectionnez **Mode contrôleur** pour le réglage personnalisé e3 et procédez comme suit.

1



e3 Mode flash intégré		
Mode contrôleur		
Intégré	Mode	Corr.
Y	TTL	0
Y	Groupe A	TTL 0
	Groupe B	TTL 0
	Canal	3 CH
?	⊗ Suiv	⊗ Régl ENTER OK

Sélectionnez **Intégré > Mode**.

2



e3 Mode flash intégré		
Mode contrôleur		
Intégré	Mode	Corr.
Y	TTL	0
Y	Groupe A	TTL 0
	Groupe B	TTL 0
	Canal	3 CH
?	⊗ Suiv	⊗ Régl ENTER OK

Sélectionnez le mode de flash souhaité.

3



e3 Mode flash intégré		
Mode contrôleur		
Intégré	Mode	Corr.
Y	TTL	+1.0
Y	Groupe A	TTL 0
	Groupe B	TTL 0
	Canal	3 CH
?	⊗ Suiv	⊗ Régl ENTER OK

e3 Mode flash intégré		
Mode contrôleur		
Intégré	Mode	Corr.
Y	M	1/4
Y	Groupe A	TTL 0
	Groupe B	TTL 0
	Canal	3 CH
?	⊗ Suiv	⊗ Régl ENTER OK

Si **TTL** ou **M** est sélectionné, des options supplémentaires peuvent être sélectionnées. Appuyez en haut ou en bas du sélecteur multidirectionnel pour afficher une option, puis appuyez à droite pour valider votre choix.

4



e3 Mode flash intégré		
Mode contrôleur		
Intégré	Mode	Corr.
Y	TTL	0
Y	Groupe A	TTL 0
	Groupe B	TTL 0
	Canal	3 CH
?	⊗ Suiv	⊗ Régl ENTER OK

Sélectionnez **Groupe A > Mode**.

5



e3 Mode flash intégré		
Mode contrôleur		
Intégré	Mode	Corr.
Y	TTL	0
Y	Groupe A	TTL 0
	Groupe B	TTL 0
	Canal	3 CH
?	⊗ Suiv	⊗ Régl ENTER OK

Sélectionnez le mode de flash souhaité.

6



e3 Mode flash intégré		
Mode contrôleur		
Intégré	Mode	Corr.
Y	TTL	0
Y	Groupe A	TTL +1.0
	Groupe B	TTL 0
	Canal	3 CH
?	⊗ Suiv	⊗ Régl ENTER OK

e3 Mode flash intégré		
Mode contrôleur		
Intégré	Mode	Corr.
Y	TTL	0
Y	M	1/4
	Groupe B	TTL 0
	Canal	3 CH
?	⊗ Suiv	⊗ Régl ENTER OK

Si **TTL**, **AA** ou **M** est sélectionné, des options supplémentaires peuvent être sélectionnées. Appuyez en haut ou en bas du sélecteur multidirectionnel pour afficher une option, puis appuyez à droite pour valider votre choix. Répétez les étapes 4 à 6 pour le **Groupe B**.

7



e3 Mode flash intégré		
Mode contrôleur		
Intégré	Mode	Corr.
Y	TTL	0
Y	Groupe A	TTL 0
	Groupe B	TTL 0
	Canal	3 CH
?	⊗ Suiv	⊗ Régl ENTER OK

Sélectionnez **Canal**.

8



e3 Mode flash intégré		
Mode contrôleur		
Intégré	Mode	Corr.
Y	TTL	0
Y	Groupe A	TTL 0
	Groupe B	TTL 0
	Canal	3 CH
?	⊗ Suiv	⊗ Régl ENTER OK

Sélectionnez un canal.

9 Appuyez sur la commande **ENTER**.

10 Cadrez votre photo et préparez les flashes optionnels comme décrit ci-dessous.

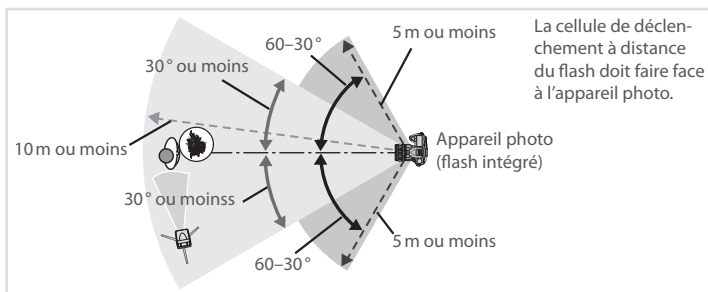



La distance maximale entre le flash optionnel et l'appareil photo est d'environ 10 m lorsque le flash est placé devant l'appareil photo (30° ou moins d'un côté ou de l'autre de la ligne centrale) ou d'environ 5 m lorsque le flash est placé entre 30 et 60° d'un côté ou de l'autre de la ligne centrale.

11 Mettez tous les flashes optionnels sous tension et réglez-les sur le canal sélectionné aux étapes 7 et 8. Pour plus d'informations, reportez-vous au manuel fourni avec le flash.

Mode contrôleur

Placez les capteurs des flashes optionnels de manière à ce qu'ils recueillent les pré-éclairs pilotes du flash intégré (faites-y particulièrement attention lorsque vous n'utilisez pas de pied). Assurez-vous que la lumière directe ou les reflets puissants des flashes optionnels ne pénètrent pas l'objectif de l'appareil photo (en mode TTL) ou la cellule photoélectrique du flash optionnel (mode AA). En effet, ceci risque de nuire à l'exposition. Afin d'éviter l'apparition des éclairs de synchronisation émis par le flash intégré sur les photos prises de courtes distances, choisissez une sensibilité ISO peu élevée et une petite ouverture (grande valeur), ou un écran infrarouge SG-3IR optionnel pour le flash intégré. L'utilisation du SG-3IR permet d'obtenir de meilleurs résultats en mode de synchro sur le second rideau et produit des éclairs de synchronisation plus brillants. Une fois les flashes en place, effectuez un test de prise de vue et vérifiez-en le résultat sur le moniteur de l'appareil photo.

Le nombre de flashes optionnels que vous pouvez utiliser n'est pas limité. Toutefois, un maximum de trois s'avère relativement pratique. Avec davantage de flashes, la lumière émise par les autres flashes peut entraver les performances. Tous les flashes doivent faire partie du même groupe. La correction du flash  73) s'applique à tous les flashes. Pour plus d'informations, reportez-vous au manuel fourni avec le flash.

Si vous sélectionnez **Activé** pour le réglage personnalisé e4 (**Mode lampe pilote** ;  166), tous les flashes émettent une série de pré-éclairs pilotes lorsque vous appuyez sur la commande de contrôle de profondeur de champ. Le mode contrôleur peut également être utilisé avec la mémorisation FV  81).

- 12** Appuyez sur la commande d'ouverture du flash pour relever le flash intégré (remarque : le flash intégré doit être relevé même si -- est sélectionné pour **Intégré > Mode flash**).

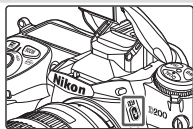

- 13** Assurez-vous que le témoin de disponibilité est allumé sur le flash de l'appareil photo et pour tous les flashes, cadrez, effectuez la mise au point et prenez la photo.

Réglage personnalisé e4 : *Bouton prof. champ active lampe pilote*

Avec le réglage par défaut **Activé**, le flash intégré et les flashes optionnels qui prennent en charge le système d'éclairage créatif de Nikon émettent une série de pré-éclairages pilotes lorsque vous appuyez sur la commande de contrôle de profondeur de champ. Sélectionnez **Désactivé** pour annuler cette fonction.

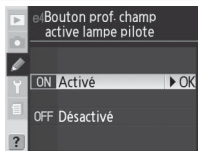

Réglage personnalisé e5 : *Réglage bracketing auto*

Cette option détermine les réglages affectés par l'activation du bracketing auto.

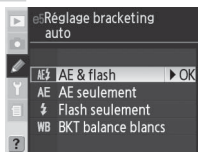

Option	Description
AE & flash (valeur par défaut)	L'appareil photo effectue le bracketing de l'exposition et au flash.
AE seulement	L'appareil photo effectue uniquement le bracketing de l'exposition.
Flash seulement	L'appareil photo effectue uniquement le bracketing au flash.
BKT balance blancs	L'appareil photo effectue un bracketing de la balance des blancs (non disponible avec les réglages de qualité d'image NEF/RAW ou NEF+JPEG).

Réglage personnalisé e6 : Bracketing auto en mode d'expo manuel

Cette option détermine les réglages affectés par le choix des options **AE & flash** ou **AE seulement** pour le réglage personnalisé e5 en mode d'exposition manuel.



Option	Description
Flash-vitesse (valeur par défaut)	L'appareil photo adapte la vitesse d'obturation (réglage personnalisé e5 défini sur AE seulement) ou la vitesse d'obturation et l'intensité du flash (réglage personnalisé e5 défini sur AE & flash).
Flash-vit.-ouverture	L'appareil photo adapte la vitesse d'obturation et l'ouverture (réglage personnalisé e5 défini sur AE seulement) ou la vitesse d'obturation, l'ouverture et l'intensité du flash (réglage personnalisé e5 défini sur AE & flash).
Flash-ouverture	L'appareil photo adapte l'ouverture (réglage personnalisé e5 défini sur AE seulement) ou l'ouverture et l'intensité du flash (réglage personnalisé e5 défini sur AE & flash).
Flash seulement	L'appareil photo adapte uniquement l'intensité du flash (réglage personnalisé e5 défini sur AE & flash).

- Si l'appareil photo n'est équipé d'aucun flash alors que le réglage personnalisé b1 (**Sensibilité auto**) est activé, l'appareil photo adapte uniquement la sensibilité ISO, indifféremment du réglage sélectionné.
- Le bracketing de flash ne fonctionne qu'avec les modes de contrôle de flash i-TTL ou AA.

Réglage personnalisé e7 : Sens du bracketing auto

Cette option détermine l'ordre de réalisation du bracketing.

Option	Description
Mesure>Sous>Sur (valeur par défaut)	Le bracketing est effectué selon l'ordre décrit dans « Bracketing » (p. 73).
Sous>Mesure>Sur	Le bracketing est effectué dans l'ordre des valeurs, de la plus faible à la plus élevée.

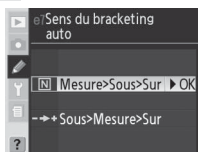

Réglage personnalisé e8 : Méthode sélection du bracketing auto

Cette option détermine le mode de sélection du programme de bracketing.

Option	Description
Sél. valeur manuelle (valeur par défaut)	Tout en maintenant la commande BKT enfoncée, faites pivoter la molette de commande principale pour sélectionner le nombre de vues et la molette de commande secondaire pour sélectionner l'incrément du bracketing.
Sél. valeur prédéf.	Appuyez sur la commande BKT et faites pivoter la molette de commande principale pour activer ou désactiver le bracketing. Appuyez sur la commande BKT et faites pivoter la molette de commande secondaire pour sélectionner le nombre de vues et l'incrément du bracketing.

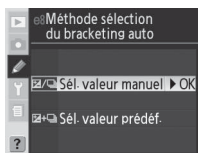

Réglage personnalisé f1 : Régl. bouton central du multi-sélecteur

Cette option détermine les opérations possibles lorsque vous appuyez au centre du sélecteur multidirectionnel.

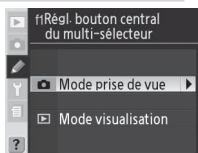

Mode prise de vue : Cette option détermine l'opération possible lorsque vous appuyez au centre du sélecteur multidirectionnel en mode de prise de vue.

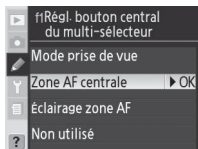

Option	Description
Zone AF centrale (valeur par défaut)	Le bouton central du sélecteur multidirectionnel permet de sélectionner la zone de mise au point centrale ou le groupe de zones de mise au point centrales (AF dynamique groupé). Si l'option Modèle 2 est sélectionnée pour le réglage personnalisé a4 (AF dynamique groupé), le bouton central du sélecteur multidirectionnel permet de basculer entre les groupes de zones de mise au point centrales.
Éclairage zone AF	Le bouton central du sélecteur multidirectionnel permet d'éclairer la zone de mise au point active ou le groupe de zones de mise au point actif (AF dynamique groupé) dans le viseur.*
Non utilisé	Le bouton central du sélecteur multidirectionnel n'a aucun effet lorsque l'appareil photo est en mode de prise de vue.*

* Lorsque l'option **Modèle 2** est sélectionnée pour le réglage personnalisé a4 (**AF dynamique groupé**), le bouton central du sélecteur multidirectionnel ne permet pas de basculer entre les groupes de zones de mise au point centrales.

Mode visualisation : Cette option détermine l'opération possible lorsque vous appuyez au centre du sélecteur multidirectionnel en mode de visualisation.

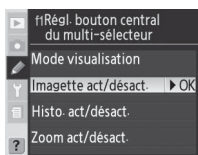

Option	Description
Image act/désact. (valeur par défaut)	Le bouton central du sélecteur multidirectionnel permet de basculer entre une visualisation plein écran et par planche d'images.
Histo. act/désact.	Le bouton central du sélecteur multidirectionnel permet d'activer ou de désactiver l'affichage de l'histogramme.
Zoom act/désact.	Appuyez au centre du sélecteur multidirectionnel pour effectuer un zoom avant sur l'image et appuyez à nouveau pour revenir à l'affichage plein écran ou à la visualisation par planche d'images. Lorsque cette option est sélectionnée, le menu des réglages du zoom s'affiche. Sélectionnez Grossissement faible , Grossissement modéré ou Grossissement élevé .

Réglage personnalisé f2 : Action sur multi-sélecteur

Le cas échéant, le sélecteur multidirectionnel peut être utilisé pour activer le système de mesure d'exposition ou l'autofocus.

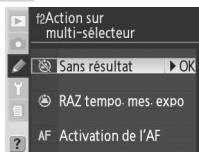

Option	Description
Sans résultat (valeur par défaut)	Le sélecteur multidirectionnel n'active pas le système de mesure de l'exposition ni l'autofocus.
RAZ tempo. mes. expo	Le sélecteur multidirectionnel permet d'activer le système de mesure de l'exposition.
Activation de l'AF	En mode AF-S ou AF-C, le sélecteur multidirectionnel permet d'activer le système de mesure de l'exposition. L'appareil photo effectue la mise au point lorsque vous appuyez sur le sélecteur multidirectionnel.

Réglage personnalisé f3 : Attribution multi-sélecteur Info/Image

Par défaut, les boutons haut et bas du sélecteur multidirectionnel permettent, pendant la visualisation, l'affichage des autres images présentes sur la carte mémoire. Les boutons gauche et droit permettent de modifier les informations images affichées. Ces rôles peuvent être inversés à l'aide du réglage personnalisé f3.

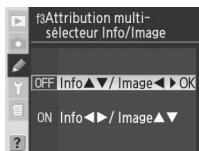

Option	Description
Info ▲▼/Image ◀▶ (valeur par défaut)	Appuyez en haut ou en bas du sélecteur multidirectionnel pour modifier les informations images affichées et à gauche ou à droite pour afficher d'autres images.
Info ◀▶/Image ▲▼	Appuyez en haut ou en bas du sélecteur multidirectionnel pour afficher d'autres images et à gauche ou à droite pour modifier les informations images affichées.

Utilisation du sélecteur multidirectionnel

Lorsque le moniteur est allumé, vous pouvez utiliser le sélecteur multidirectionnel à tout moment. Le loquet de verrouillage du sélecteur de mise au point ne s'actionne que lorsque le moniteur est éteint.

Réglage personnalisé f4 : Réglage touche FUNC

Cette option détermine la fonction de la touche FUNC..



Option	Description
Mémorisation FV (valeur par défaut)	Si le flash intégré ou un flash optionnel compatible CLS est utilisé, la puissance du flash est mémorisée lorsque vous appuyez sur la touche FUNC. Appuyez à nouveau pour annuler la mémorisation de la puissance du flash (mémorisation FV).
Mémo. FV/ Infos Obj.	Option similaire à l'option ci-dessus, sauf que si le flash intégré est baissé ou si aucun flash optionnel compatible CLS n'est attaché, la touche FUNC. et les molettes de commande permettent de préciser la focale et l'ouverture des objectifs sans microprocesseur (📷 93).
1 IL vit/ouverture	Si vous appuyez sur la touche FUNC. en faisant pivoter les molettes de commande, la vitesse d'obturation (modes d'exposition S et M) et l'ouverture (modes d'exposition A et M) sont modifiées par incréments d'1 IL.
Similaire AE-L/AF-L	La touche FUNC. offre les mêmes fonctions que la commande AE-L/AF-L .
Flash désactivé	Le flash ne se déclenche pas lorsque vous appuyez sur la touche FUNC. lors de la prise de vue.
Rafale en bracketing	Tandis que vous appuyez sur la touche FUNC., toutes les photos du programme de bracketing de l'exposition ou au flash sont prises à chaque pression du déclencheur. En modes Continu haute vitesse et Continu basse vitesse, l'appareil photo répète la rafale en bracketing tant que vous maintenez le déclencheur enfoncé. Si le bracketing de la balance des blancs est sélectionné, l'appareil prend les photos jusqu'à 5 vps (mode Vue par vue ou Continu haute vitesse) ou entre 1 et 4 vps (mode Continu basse vitesse) et effectue le bracketing de la balance des blancs sur chaque vue.
Mesure matricielle	La mesure matricielle est activée lorsque vous appuyez sur la touche FUNC..
Pondérée centrale	La mesure pondérée centrale est activée lorsque vous appuyez sur la touche FUNC..
Mesure spot	La mesure spot est activée lorsque vous appuyez sur la touche FUNC..
Plage MAP	Appuyez sur la touche FUNC. et faites pivoter les molettes de commande pour basculer entre les zones de mise au point standard et étendues (📷 56).

Réglage personnalisé f5 : Réglage molettes de commande

Cette opération détermine la fonction des molettes de commande principale et secondaire.

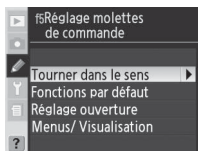

Option	Description
Tourner dans le sens	<p>Contrôle la fonction des molettes de commande sur l'appareil photo et la poignée-alimentation MB-D200 lors du réglage du décalage du programme, de la vitesse d'obturation, de l'ouverture, de la correction d'exposition, du mode d'exposition, de la valeur de correction d'exposition, de l'incrément de bracketing et du mode de synchronisation du flash.</p> <ul style="list-style-type: none"> Normal (valeur par défaut) : fonctionnement standard des molettes de commande. Inverse : inverse le sens des molettes de commande. 
Fonctions par défaut	<p>Intervient les fonctions des molettes de commande principale et secondaire lors du réglage de la vitesse d'obturation et de l'ouverture.</p> <ul style="list-style-type: none"> Molette principale (valeur par défaut) : la molette de commande principale permet de régler la vitesse d'obturation et la molette de commande secondaire permet de régler l'ouverture. Molette secondaire : la molette de commande principale permet de régler l'ouverture et la molette de commande secondaire permet de régler la vitesse d'obturation. 
Réglage ouverture	<p>Détermine si les modifications apportées à l'ouverture sont effectuées à l'aide de la bague des ouvertures de l'objectif ou des molettes de commande. Indépendamment du réglage choisi, la bague de l'objectif doit être utilisée pour régler l'ouverture des objectifs sans microprocesseur, les molettes de commande pour régler l'ouverture des objectifs de type G sans bague des ouvertures.</p> <ul style="list-style-type: none"> Molette secondaire (valeur par défaut) : L'ouverture peut uniquement être définie à l'aide de la molette de commande secondaire (ou principale si l'option Fonctions par défaut est réglée sur Molette secondaire). Bague des ouvertures : L'ouverture peut être définie uniquement à l'aide de la bague des ouvertures de l'objectif. L'affichage de l'ouverture de l'appareil photo affiche l'ouverture par incréments d'1 IL. Lorsque l'appareil est équipé d'un objectif sans microprocesseur, cette option est automatiquement sélectionnée. 
Menus/ Visualisation	<p>Détermine les fonctions effectuées par les molettes de commande lors de la visualisation ou lors de l'affichage des menus.</p> <ul style="list-style-type: none"> Désactivé (valeur par défaut) : le sélecteur multidirectionnel permet de choisir l'image affichée, de sélectionner les images et de naviguer dans les menus. Activé : La molette de commande principale permet d'exécuter la même fonction que lorsque vous appuyez à droite ou à gauche du sélecteur multidirectionnel. La molette de commande secondaire permet d'exécuter la même fonction que lorsque vous appuyez en haut ou en bas du sélecteur multidirectionnel. Remarque : cette option n'affecte pas les fonctions assurées par les molettes de commande lors de l'utilisation de la fonction loupe. <p>Visualisation plein écran : utilisez la molette de commande principale pour choisir l'image affichée et la molette de commande secondaire pour afficher les informations supplémentaires sur la photo.</p> <p>Visualisation par planche d'images : la molette de commande principale permet de déplacer le curseur à gauche et à droite, la molette de commande secondaire permet de le déplacer en bas et en haut.</p> <p>Navigation dans les menus : la molette de commande principale permet de déplacer la barre de surbrillance vers le haut ou vers le bas. Faites pivoter la molette de commande secondaire vers la droite pour afficher les sous-menus, vers la gauche pour revenir au menu précédent. Pour valider une sélection, appuyez à droite du sélecteur multidirectionnel, appuyez au centre du sélecteur multidirectionnel, ou appuyez sur la commande OK.</p> 

Réglage personnalisé f6 : Méthode réglage des boutons et molettes

Il est normalement possible d'effectuer certains réglages en appuyant sur la commande **MODE**, **BKT**, **ISO**, **QUAL** ou **WB**, tout en tournant une molette; cette option permet d'effectuer ces réglages en tournant la molette après avoir relâché la commande.

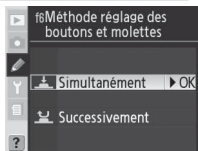

Option	Description
Simultanément (valeur par défaut)	Les modifications apportées aux réglages s'effectuent en faisant pivoter la molette de tout en maintenant la commande enfoncée.
Successivement	Vous pouvez modifier les réglages en tournant la molette de après avoir relâché la commande. Pour quitter, appuyez à nouveau sur la commande, sollicitez légèrement le déclencheur, ou (sauf si l'option Pas de limite est sélectionnée pour le réglage personnalisé c3 ou si vous utilisez l'adaptateur secteur optionnel) patientez 20 secondes.

Réglage personnalisé f7 : Désactiver déclench. si carte absente

Cette option permet d'activer le déclenchement lorsque l'appareil photo ne contient aucune carte mémoire. Remarque : lors de la capture de photos sur un ordinateur à l'aide de Nikon Capture 4 Camera Control, les photos ne sont pas enregistrées sur la carte mémoire de l'appareil photo et le déclenchement est activé, indépendamment du réglage sélectionné pour cette option.

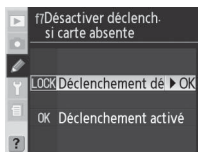

Option	Description
Déclenchement désac. (valeur par défaut)	En cas d'absence de carte mémoire, le déclencheur est désactivé.
Déclenchement activé	En cas d'absence de carte mémoire, le déclencheur est activé. En cas d'absence de carte, les photos prises ne sont pas enregistrées, bien qu'elles apparaissent sur le moniteur.

Remarques techniques

Accessoires optionnels

Un avantage des appareils photo reflex numériques réside dans le large choix des accessoires disponibles pour étendre la portée de la photo numérique. Les types d'accessoires suivants sont disponibles pour le D200 :

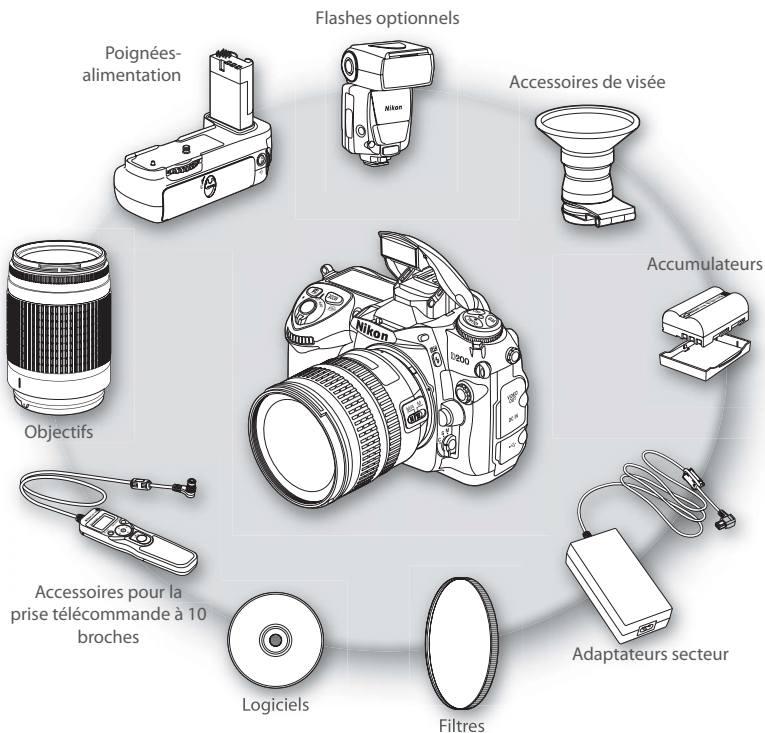

Utilisez exclusivement des accessoires Nikon

Seuls les accessoires de marque Nikon et certifiés par Nikon pour un usage spécifique avec votre appareil photo numérique Nikon sont conçus et éprouvés pour un fonctionnement optimal et exempt de tout risque. L'USAGE D'ACCESSOIRES AUTRES QUE NIKON RISQUE D'ENDOMMAGER VOTRE APPAREIL PHOTO ET ANNULER LES CONDITIONS DE VOTRE GARANTIE NIKON.



Objectifs

Il est recommandé d'utiliser des objectifs avec microprocesseur (en particulier les objectifs de types G et D) avec le D200 (remarque : les objectifs avec microprocesseur IX Nikkor ne peuvent pas être utilisés).

Les objectifs suivants peuvent être utilisés avec le D200 :

Réglage de l'appareil photo		Mise au point			Mode		Mesure	
		AF	M (avec télémètre électronique)	M	P S	A M	3D	Cou- leur
Objectifs à micro- processeur ¹	AF Nikkor de type G ou D ² ; AF-S, AF-I Nikkor	✓	✓	✓	✓	✓	✓	✓ ³
	PC-Micro Nikkor 85 mm f/2.8D ⁴	—	✓ ⁵	✓	—	✓ ⁶	✓	✓ ³
	AF-S / Téléconvertisseur AF-1 ⁷	✓ ⁸	✓ ⁹	✓	✓	✓	✓	✓ ³
	Autres AF Nikkor (sauf objectifs pour F3AF)	✓ ⁹	✓ ⁹	✓	✓	✓	—	✓ ³
	AI-P Nikkor	—	✓ ¹⁰	✓	✓	✓	—	✓ ³
Objectifs sans microprocesseur ¹¹	Nikkor AI, AI-S ou AI modifié Série E ¹²	—	✓ ¹⁰	✓	—	✓ ¹³	—	✓ ¹⁴ ✓ ¹⁵
	Medical Nikkor 120 mm f/4	—	✓	✓	—	✓ ¹⁶	—	—
	Reflex Nikkor	—	—	✓	—	✓ ¹³	—	✓ ¹⁵
	PC-Nikkor	—	✓ ⁵	✓	—	✓ ¹⁷	—	—
	Téléconvertisseur de type AI ¹⁸	—	✓ ⁹	✓	—	✓ ¹³	—	✓ ¹⁴ ✓ ¹⁵
	Téléconvertisseur AF TC-16A	—	✓ ⁹	✓	—	✓ ¹³	—	✓ ¹⁴ ✓ ¹⁵
	Soufflet PB-6 ¹⁹	—	✓ ⁹	✓	—	✓ ²⁰	—	✓
Bagues allonge auto (série PK 11-A, 12 ou 13; PN-11)	—	✓ ⁹	✓	—	✓ ¹³	—	✓	

- 1 Les objectifs IX Nikkor ne peuvent pas être utilisés.
- 2 Les objectifs VR prennent en charge la réduction de vibration.
- 3 La mesure spot évalue la zone de mise au point sélectionnée.
- 4 En cas de décentrement/bascule de l'objectif ou d'utilisation d'une ouverture autre que l'ouverture maximale, les systèmes de mesure de l'exposition et de contrôle du flash de l'appareil photo ne fonctionnent pas correctement.
- 5 En cas de décentrement/bascule, le télémètre électronique ne peut pas être utilisé.
- 6 Mode d'exposition manuel uniquement.
- 7 Compatible avec les objectifs AF-I Nikkor et tous les objectifs AF-S sauf AF-S DX VR ED 18–200 mm f/3.5–5.6G, AF-S DX ED 12–24 mm f/4G, 17–55 mm f/2.8G, 18–55 mm f/3.5–5.6G, 18–70 mm f/3.5–4.5G et 55–200 mm f/4–5.6G, AF-S VR ED 24–120 mm f/3.5–5.6G, et AF-S ED 17–35 mm f/2.8D, 24–85 mm f/3.5–4.5G et 28–70 mm f/2.8D.
- 8 Avec une ouverture effective maximale de f/5.6 ou plus lumineuse.
- 9 Si vous effectuez un zoom avant sur un objectif AF 80–200 mm f/2.8S, AF 35–70 mm f/2.8S, nouveau modèle d'AF 28–85 mm f/3.5–4.5S ou AF 28–85 mm f/3.5–4.5S pendant une mise au point à une distance minimale, l'indicateur de mise au point risque de s'afficher même si l'image apparaissant dans le vi-

- seur n'est pas nette. Effectuez une mise au point manuelle en vous basant sur l'image du viseur.
- 10 Avec une ouverture maximale de f/5.6 ou plus lumineuse.
- 11 Certains objectifs ne peuvent pas être utilisés (voir page suivante).
- 12 Amplitude de la rotation du collier de fixation pied de l'AI 80–200 mm f/2.8S ED limitée par le boîtier de l'appareil photo. Les filtres ne peuvent pas être échangés lorsque l'objectif AI 200–400 mm f/4S ED est monté sur l'appareil photo.
- 13 Si vous précisez l'ouverture maximale à l'aide de l'option **Objectif sans CPU** du menu Prise de vue, la valeur de l'ouverture apparaît dans le viseur et sur l'écran de contrôle.
- 14 Disponible uniquement si la focale et l'ouverture maximale de l'objectif ont été précisées à l'aide de l'option **Objectif sans CPU** du menu Prise de vue. Si vous n'obtenez pas les résultats escomptés, utilisez la mesure spot ou pondérée centrale.
- 15 Pour une précision accrue, précisez la focale et l'ouverture maximale de l'objectif à l'aide de l'option **Objectif sans CPU** du menu Prise de vue.
- 16 Disponible en mode d'exposition manuel avec une vitesse d'obturation inférieure à 1/125 s. Si vous précisez l'ouverture maximale à l'aide de l'option **Objectif sans CPU** du menu Prise de vue, la valeur de l'ouverture apparaît dans le viseur et sur l'écran de contrôle.

- 17 L'exposition est déterminée par pré-réglage de l'ouverture de l'objectif. En mode d'exposition Auto à priorité ouverture, pré-réglez l'ouverture à l'aide de la bague des ouvertures de l'objectif avant de procéder à une mémorisation AE ou à la bascule de l'objectif. En mode d'exposition manuel, pré-réglez l'ouverture à l'aide de la bague des ouvertures de l'objectif et déterminez l'exposition avant de basculer l'objectif.
- 18 Correction d'exposition requise lorsque vous utilisez AI 28–85 mm f/3.5–4.5S, AI 35–105 mm f/3.5–4.5S, AI 35–135 mm f/3.5–4.5S ou AF-S 80–200 mm f/2.8D. Pour plus d'informations, reportez-vous au manuel fourni avec le téléconvertisseur.
- 19 Nécessite une bague allonge auto PK-12 ou PK-13.
- 20 Utilisez l'ouverture prédéfinie. En mode d'exposition A, définissez l'ouverture à l'aide du soufflet avant de déterminer l'exposition et de prendre votre photo.
- Le dispositif de reproduction PF-4 nécessite l'adaptateur pour appareil photo PA-4.

Accessoires et objectifs sans microprocesseur incompatibles

Les accessoires et objectifs sans microprocesseur suivants ne peuvent PAS être utilisés avec le D200 :

- Objectifs non AI
- Objectifs nécessitant l'unité de mise au point AU-1 (400 mm f/4.5, 600 mm f/5.6, 800 mm f/8, 1200 mm f/11)
- Fisheye (6 mm f/5.6, 8 mm f/8, OP 10 mm f/5.6)
- 21 mm f/4 (ancien modèle)
- Bagues K2
- ED 180–600 mm f/8 (numéros de série 174041 à 174180)
- ED 360–1200 mm f/11 (numéros de série 174031 à 174127)
- 200–600 mm f/9.5 (numéros de série 280001 à 300490)
- Objectifs pour le F3AF (80 mm f/2.8, 200 mm f/3.5, téléconvertisseur TC-16)
- PC 28 mm f/4 (numéro de série 180900 ou antérieur)
- PC 35 mm f/2.8 (numéros de série 851001 à 906200)
- PC 35 mm f/3.5 (ancien modèle)
- 1000 mm f/6.3 Reflex (ancien modèle)
- 1000 mm f/11 Reflex (numéros de série 142361 à 143000)
- 2000 mm f/11 Reflex (numéros de série 200111 à 200310)

Objectifs sans microprocesseur compatibles

Si les infos sur l'objectif sont spécifiées dans l'option **Objectif sans CPU** du menu Prise de vue, de nombreuses fonctions disponibles avec les objectifs à microprocesseur peuvent également être utilisées avec les objectifs sans microprocesseur. Si les informations d'objectif ne sont pas spécifiées, la mesure matricielle couleur ne peut être utilisée et la mesure pondérée centrale est utilisée lorsque la mesure matricielle est sélectionnée.

Les objectifs sans microprocesseur ne sont utilisables qu'en mode d'exposition A et M, lorsque l'ouverture doit être réglée à l'aide de la bague des ouvertures de l'objectif. Si l'ouverture maximale n'a pas été spécifiée dans l'option **Objectif sans CPU**, l'affichage de l'ouverture sur l'appareil indique l'écart entre l'ouverture sélectionnée et l'ouverture maximale. La valeur d'ouverture réelle doit être lue sur la bague des ouvertures de l'objectif. En modes d'exposition P et S, la fonction Auto à priorité ouverture est automatiquement sélectionnée. L'indicateur du mode d'exposition sur l'écran de contrôle clignote et **A** apparaît dans le viseur.



Les objectifs avec microprocesseur sont identifiables grâce à la présence de contacts électriques CPU. Les objectifs de type G sont marqués d'un G sur la monture de l'objectif et ceux de type D d'un D.

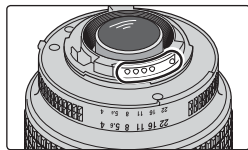

Objectif avec microprocesseur

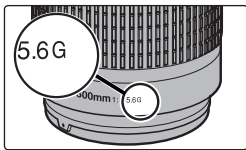

Objectif de type G

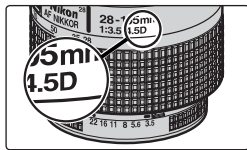

Objectif de type D

Les objectifs de type G ne sont pas équipés d'une bague des ouvertures. Contrairement aux autres objectifs avec microprocesseur, ils n'ont pas besoin d'être verrouillés sur leur ouverture minimale (valeur la plus grande).

Angle de champ et focale

L'angle de champ du D200 est inférieur à celui d'un appareil photo 24×36. Lorsque vous calculez la focale des objectifs pour le D200 en format 24×36, vous devez multiplier la focale de l'objectif par environ 1,5 :

Option	Focale approximative (en mm) en format 24 x 36 (modifiée pour l'angle de champ)							
Appareil photo 24 x 36	17	20	24	28	35	50	60	85
D200	25,5	30	36	42	52,5	75	90	127,5
Appareil photo 24 x 36	105	135	180	200	300	400	500	600
D200	157,5	202,5	270	300	450	600	750	900

Calcul de l'angle de champ

Les dimensions de la zone exposée avec un appareil photo 24×36 sont de 24×36 mm. Celles de la zone exposée avec le D200, en revanche, sont de 15,8×23,6 mm. Résultat, l'angle de champ d'un appareil photo 24×36 équivaut à environ 1,5 fois celui du D200.

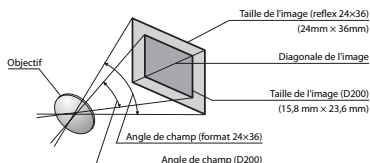

Flashes optionnels

Lorsqu'il est utilisé avec un flash compatible tel que le SB-800, le SB-600 ou le flash asservi SB-R200 (disponibles séparément), le D200 prend en charge l'intégralité des options du système d'éclairage créatif Nikon (CLS). Elles comportent entre autres : le contrôle de flash i-TTL (📷 76), la mémorisation de la puissance du flash (Mémorisation FV) (📷 81) et la synchronisation ultra-rapide auto FP (📷 160). La prise en charge du système évolué de flash asservi sans câble permet d'utiliser le flash intégré comme contrôleur des flashes asservis SB-800, SB-600 et SB-R200. Pour plus d'informations, reportez-vous au manuel fourni avec le flash. Remarque : le flash intégré ne se déclenche pas lorsqu'un flash optionnel est fixé à l'appareil photo.

Flashes SB-800 et SB-600

Ces flashes à performances élevées sont dotés des nombres guides respectifs de 38 et 30 (réflecteur zoom réglé sur 35 mm, 100 ISO, 20°C). Pour la prise de vue au flash indirect ou les gros plans, vous pouvez faire pivoter la tête du flash de 90° au-dessus de l'horizontale, de 180° vers la gauche et de 90° vers la droite. Le SB-800 peut être pivoté de 7° sous l'horizontale. La couverture angulaire automatique (24–105 mm et 24–85 mm respectivement) garantit un réglage de l'angle d'éclairage en fonction de la focale de l'objectif. Il est possible d'utiliser le diffuseur grand-angle intégré pour couvrir le 14 mm (le SB-800 prend également en charge le 17 mm). Un illuminateur est fourni pour faciliter le réglage des paramètres dans l'obscurité.

Flash asservi sans câble SB-R200

Ce flash asservi sans câble haute performance est doté d'un nombre guide de 10 (m, 100 ISO, 20°C). Bien qu'il ne puisse pas être monté sur la griffe flash de l'appareil, le SB-R200 peut être déclenché en utilisant un flash SB-800 ou un contrôleur de flash sans câble SU-800 optionnels, ou un appareil photo avec système évolué de flash asservi sans câble et flash intégré. Avec le D200 en mode Contrôleur (📷 163), le SB-R200 sert de flash asservi. Il peut être gardé à la main, placé sur un support-pied AS-20 ou monté sur l'objectif de l'appareil photo en utilisant la bague de fixation SX-1 pour des prises de vue commandées à distance ou des gros plans avec flash i-TTL.

✔ Utilisez exclusivement des accessoires de flash Nikon

Utilisez uniquement des flashes Nikon. Non seulement une tension négative ou supérieure à 250V appliquée à la griffe flash risque de perturber le fonctionnement normal mais elle peut également endommager les circuits de synchronisation de l'appareil photo ou du flash. Avant d'utiliser un flash non cité dans cette section, contactez un représentant Nikon agréé pour plus d'informations.



Les fonctions suivantes sont disponibles avec le SB-800, le SB-600 et le SB-R200 :

Mode de flash/fonction		Flash		Système évolué de flash asservi sans câble		
		SB-800	SB-600	SB-800	SB-600 ¹	SB-R200 ²
i-TTL ³		✓ ⁴	✓ ⁴	✓	✓	✓
AA	Ouverture auto ⁵	✓ ⁶	—	✓	—	—
A	Auto non-TTL	✓ ⁶	—	✓ ⁷	—	—
GN	Manuel à priorité distance	✓	—	—	—	—
M	Manuel	✓	✓	✓	✓	✓
RPT	Flash stroboscopique	✓	—	✓ ⁹	✓ ⁹	—
REAR	Synchro sur le second rideau	✓	✓	✓	✓	✓
	Atténuation des yeux rouges	✓	✓	✓	—	—
Transmission des informations colorimétriques du flash		✓	✓	—	—	—
Synchro ultra-rapide auto FP ⁸		✓	✓	✓ ⁹	✓ ⁹	✓ ⁹
Mémoire FV		✓	✓	✓	✓	✓
Illuminateur d'assistance AF multizone ¹⁰		✓ ⁵	✓ ⁵	—	—	—
Couverture angulaire automatique		✓	✓	—	—	—
Sensibilité auto (réglage personnalisé b1)		✓	✓	—	—	—

- 1 Ne fonctionne qu'en tant que flash asservi.
- 2 Ne peut pas être monté sur la griffe flash de l'appareil. Peut être utilisé comme flash asservi si l'appareil photo est en mode contrôleur (☒ 163) ou équipé d'un flash SB-800 et si le SB-R200 est contrôlé par un contrôleur de flash sans câble SU-800 (optionnel).
- 3 Lorsque vous utilisez un objectif sans microprocesseur avec le dosage automatique flash/ambiance i-TTL pour Reflex numérique, vous pouvez obtenir une plus grande précision si vous spécifiez les données de l'objectif dans le menu **Objectif sans CPU**.
- 4 Le mode i-TTL standard pour Reflex numérique est utilisé avec la mesure spot ou lorsque vous sélectionnez ce mode sur le flash.
- 5 Non disponible avec des objectifs sans microprocesseur sauf si les données de l'objectif ont été spécifiées dans le menu **Objectif sans CPU**.
- 6 Utilisez les commandes du flash pour sélectionner le mode de flash.
- 7 Seulement disponible si vous ne précisez pas les données de l'objectif sans microprocesseur dans le menu **Objectif sans CPU**.
- 8 Sélectionnez **1/250 s (Auto FP)** pour le réglage personnalisé e1 (**Vitesse sync flash** ; ☒ 160). Non disponible si le flash intégré se déclenche.
- 9 Disponible uniquement lorsque le SB-800 est utilisé comme flash principal ou en cas d'utilisation du contrôleur de flash sans câble SU-800 (optionnel).
- 10 Disponible avec des objectifs AF à microprocesseur uniquement.

Les flashes suivants peuvent être utilisés en modes Auto non-TTL et manuel. S'ils sont réglés sur le mode TTL, le déclencheur de l'appareil photo est verrouillé et aucune photo ne peut être prise.

Mode flash		Flash SB-80DX, SB-28DX, SB-28, SB-26, SB-25, SB-24	SB-50DX, SB-23, SB-29 ² , SB-21B ² , SB-29S ²	SB-30, SB-27 ¹ , SB-22S, SB-22, SB-20, SB-16B, SB-15
A	Auto non-TTL	✓	—	✓
M	Manuel	✓	✓	✓
	Flash stroboscopique	✓	—	—
REAR	Synchro sur le second rideau	✓	✓	✓

- 1 Lorsque le D200 est équipé d'un SB-27, le mode de flash est automatiquement réglé sur TTL et le déclencheur est désactivé. Réglez le SB-27 sur A (flash auto non-TTL).
- 2 L'autofocus est disponible uniquement avec les objectifs AF-Micro (60 mm, 105 mm ou 200 mm).

Remarques sur les flashes optionnels

Reportez-vous au manuel du flash pour des instructions détaillées. Si le flash prend en charge le système d'éclairage créatif Nikon, reportez-vous à la section relative aux appareils photo reflex numériques compatibles CLS. Le D200 n'est pas inclus dans la catégorie « Reflex numérique » des manuels du SB-80DX, du SB-28DX et du SB-50DX.

Si la synchronisation ultra-rapide auto FP n'est pas utilisée, l'obturateur est synchronisé avec un flash externe à des vitesses d' $\frac{1}{250}$ s ou plus lentes.

Le contrôle de flash i-TTL peut être utilisé avec des sensibilités comprises entre 100 et 1600 ISO. Avec des valeurs supérieures à 1600 ISO, les résultats obtenus peuvent ne pas être à la hauteur de vos attentes à certaines distances ou avec certains réglages d'ouverture. Si le témoin de disponibilité du flash clignote pendant environ 3 secondes après la prise de vue, cela signifie que le flash s'est déclenché à pleine puissance et votre photo risque d'être sous-exposée.

Lorsqu'un SB-800 ou un SB-600 est fixé à l'appareil photo, l'illuminateur d'assistance AF et l'atténuation des yeux rouges sont pris en charge par le flash optionnel. Lorsque d'autres flashes sont utilisés (58–59), c'est l'appareil photo qui prend en charge l'illuminateur d'assistance AF.

La couverture angulaire automatique n'est disponible qu'avec les flashes SB-800 et SB-600.

En mode Auto programmé, l'ouverture maximale (valeur la plus petite) est limitée en fonction de la sensibilité (équivalence ISO), comme illustré ci-dessous :

Ouverture maximale pour l'équivalent ISO de :												
100	125	160	200	250	320	400	500	640	800	1000	1250	1600
4	4,2	4,5	4,8	5	5,3	5,6	6	6,3	6,7	7,1	7,6	8

Pour chaque incrément de sensibilité supplémentaire (par exemple, passage de 200 à 400), l'ouverture est diaphragmée d'une demi-valeur environ. Si l'ouverture maximale de l'objectif est inférieure aux valeurs ci-dessus, la valeur maximale de l'ouverture correspond à l'ouverture maximale de l'objectif.

Si vous utilisez un câble de synchronisation de Série SC 17, 28 ou 29 pour une prise de vue avec flash dissocié de l'appareil, une exposition correcte peut s'avérer impossible en mode i-TTL. Nous vous recommandons de sélectionner la mesure spot pour le choix du contrôle de flash i-TTL standard. Effectuez un test de prise de vue et vérifiez les résultats sur le moniteur.

En mode i-TTL, utilisez le diffuseur intégré ou le dôme de diffusion fourni avec votre flash. Ne vous servez pas d'un autre type de diffuseur, car cela pourrait engendrer une exposition incorrecte.



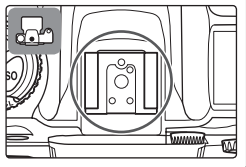

Griffe flash

Le D200 est équipé d'une griffe flash qui permet le montage direct des flashes de Série SB, notamment les SB-800, 600, 80DX, 50DX, 28DX, 28, 27, 23, 22S et 29S sur l'appareil photo, sans câble de synchronisation. La griffe flash est dotée d'un verrou de sécurité pour les flashes avec ergot de verrouillage, tels que les SB-800 et SB-600.

**Prise synchro**

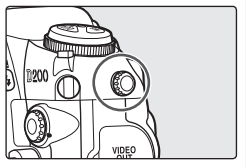
Vous pouvez brancher un câble de synchronisation sur la prise synchro. En revanche, ne connectez pas d'autre flash via un câble de synchronisation pendant une prise de vue au flash et synchronisation sur le second rideau avec les flashes de la Série SB, tels que les 800, 600, 80DX, 28DX, 28, 50DX, 27, 23, 22s ou 29s, montés sur la griffe flash de l'appareil photo.

**☞ Sensibilité ISO (SB-800/SB-600)**

Lorsque les flashes optionnels SB-800 et SB-600 sont utilisés, le contrôle de flash i-TTL peut s'adapter à des sensibilités comprises entre 100 et 1 600 ISO. Dans certains cas, il ne pourra pas adapter l'intensité du flash aux valeurs supérieures à 1 600 ISO. Lorsque le réglage personnalisé b1 (**Sensibilité auto** ; ) est activé, la sensibilité ISO est automatiquement adaptée pour une puissance de flash optimale. Ceci peut provoquer la sous-exposition des sujets situés à l'avant-plan dans les photos prises au flash avec une vitesse d'obturation lente, en lumière du jour ou sur un arrière-plan particulièrement clair. Dans de tels cas, choisissez un mode de flash autre que Synchro lente ou sélectionnez le mode **A** ou **M** avec une ouverture plus grande.

Autres accessoires

Au moment de la rédaction de ce manuel, les accessoires suivants étaient disponibles pour votre D200. Pour plus d'informations, contactez votre revendeur ou représentant Nikon.

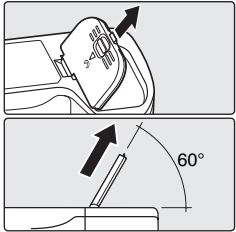
Sources d'alimentation	<ul style="list-style-type: none">◆ Accumulateur Li-ion rechargeable EN-EL3e : vous pourrez trouver des accumulateurs EN-EL3e supplémentaires auprès de vos revendeurs locaux ou représentants de service Nikon. Les accumulateurs EN-EL3a et EN-EL3 ne peuvent pas être utilisés.◆ Poignée-alimentation MB-D200 : la MB-D200 fonctionne avec un ou deux accumulateurs Lithium-ion Nikon EN-EL3e rechargeables ou six piles AA alcaline, NiMH, lithium ou nickel-manganèse. Elle est équipée d'un déclencheur et de molettes de commande principale et secondaire afin d'optimiser la prise de vue de portraits. Lors de la fixation de la MB-D200, enlevez le volet du logement pour accumulateurs sur l'appareil photo, comme illustré ci-contre.◆ Adaptateur secteur EH-6 : en cas d'utilisation prolongée de l'appareil photo, utilisez l'adaptateur EH-6 pour alimenter celui-ci.	
Accessoires de visée	<ul style="list-style-type: none">◆ Lentilles correctrices à réglage dioptrique : des lentilles sont disponibles avec des corrections de -5, -4, -3, -2, 0, $+0,5$, $+1$, $+2$ et $+3$ d. Utilisez ces lentilles uniquement si le réglage dioptrique intégré ne permet pas d'obtenir la netteté souhaitée ($-2,0$ à $+1,0$ d). Testez les lentilles correctrices à réglage dioptrique avant de les acheter afin de vous assurer qu'elles permettent d'obtenir la netteté souhaitée.◆ Oculaire-loupe de visée DK-21M : augmente le grossissement du viseur d'environ $1,10\times$ (objectif 50 mm f/1.4 réglé sur l'infini ; $-1,0$ d).◆ Loupe DG-2 : la DG-2 grossit la scène affichée au centre du viseur. À utiliser pour la photographie en gros plan, la reproduction, avec les téléobjectifs et autres situations nécessitant une précision accrue. Un adaptateur d'oculaire est nécessaire (disponible séparément).◆ Adaptateur d'oculaire : l'adaptateur d'oculaire est utilisé pour fixer la loupe DG-2 au D200.◆ Viseur d'angle DR-6 : le DR-6 se fixe en angle droit sur l'oculaire du viseur, ce qui permet de voir l'image dans le viseur par le dessus, lorsque l'appareil photo est à l'horizontale.	
Filtres	<ul style="list-style-type: none">• Les filtres Nikon sont de trois types : à vis, à emboîtement ou réversibles. Utilisez des filtres Nikon ; les filtres d'autres fabricants peuvent interférer avec l'autofocus ou le télémètre électronique.• Le D200 ne peut pas être utilisé avec les filtres polarisants linéaires. Nous vous conseillons d'utiliser le filtre polarisant circulaire C-PL.• L'utilisation des filtres NC et L37C est recommandée pour protéger l'objectif.• Lors de l'utilisation d'un filtre R60, réglez la correction de l'exposition sur $+1$.• Pour éviter l'effet de moiré, l'utilisation d'un filtre n'est pas recommandée lorsque le sujet est cadré devant une lumière vive ou lorsqu'une source lumineuse puissante est dans le cadre.• Nous vous recommandons d'utiliser la mesure pondérée centrale avec les filtres nécessitant une correction d'exposition supérieure à 1 (Y48, O56, R60, X0, X1, C-PL, ND4S, ND8S, A2, A12, B2, B8, B12).	



Accessoires de prise télécommande	<p>Le D200 est équipé d'une prise télécommande à 10 broches pour la prise de vue à distance automatique. La prise est fournie avec un cache destiné à protéger les contacts en cas d'inutilisation de celle-ci. Les accessoires suivants peuvent être utilisés (les longueurs de câble sont indiquées entre parenthèses ; tous les chiffres sont approximatifs) :</p> <ul style="list-style-type: none"> ◆ Câble de télécommande pour dispositifs spéciaux MC-22 (1 m) : câble doté de trois fiches (bleue, jaune et noire) qui se branchent sur un dispositif de commande externe, permettant de déclencher à distance par signaux sonores ou électroniques. ◆ Câble de télécommande MC-30 (80 cm) : déclencheur à distance ; peut être utilisé pour réduire le bougé de l'appareil photo ou maintenir l'obturateur ouvert pendant une exposition prolongée. ◆ Câble de télécommande MC-36 (85 cm) : déclencheur à distance ; peut être utilisé pour réduire le bougé de l'appareil photo ou maintenir l'obturateur ouvert pendant une exposition prolongée. Équipé d'un écran de contrôle rétro-éclairé, d'un système de verrouillage de l'obturateur à utiliser pour la prise de vue en pose B (« bulb ») et d'un retardateur qui émet un signal sonore à intervalles d'une seconde. ◆ Câble d'extension de télécommande MC-21 (3m) : peut être connecté aux accessoires de la Série MC 20, 22, 23, 25, 30 ou 36. ◆ Câble de connexion MC-23 (40 cm) : connecte deux appareils photo pour un fonctionnement simultané. ◆ Câble adaptateur MC-25 (20 cm) : câble d'adaptateur dix broches-deux broches pour le branchement de périphériques avec prises à deux broches, notamment la radiocommande MW-2, l'intervallomètre MT-2 et la télécommande ML-2. ◆ Câble pour récepteur GPS MC-35 (35 cm) : connecte l'appareil photo aux périphériques GPS compatibles via le câble PC fourni par le fabricant du périphérique GPS, permettant l'enregistrement de la latitude, de la longitude, de l'altitude et de l'UTC (Temps Universel Coordonné) avec les prises de vue (96). ◆ Ensemble de télécommande optique ML-3 : permet le contrôle distant par infrarouges jusqu'à 8 m de distance. 	
Bouchons de boîtier	<p>◆ Bouchon de boîtier BF-1A : le BF-1A empêche tout dépôt de poussière sur le miroir, l'écran du viseur et le filtre passe-bas lorsque l'objectif n'est pas correctement fixé.</p>	
Adaptateurs de carte PC	<p>◆ Adaptateur de carte EC-AD1 : l'adaptateur de carte PC EC-AD1 permet l'insertion de cartes mémoire CompactFlash de type I dans des logements pour carte PCMCIA.</p>	
Logiciels	<p>◆ Nikon Capture 4 (Version 4.4 ou ultérieure) : Nikon Capture 4, Version 4.4 ou ultérieure, permet de contrôler l'appareil photo, de capturer des photos sur un ordinateur et de modifier et d'enregistrer les images RAW sous d'autres formats.</p>	



Cartes mémoire compatibles

Les cartes mémoire suivantes ont été testées et leur utilisation approuvée avec le D200 :

SanDisk	SDCFB	128 Mo, 256 Mo, 512 Mo, 1 Go, 2 Go, 4 Go
	SDCFB (Type II)	300 Mo
	SDCF2B (Type II)	256 Mo
	SDCFH (Ultra II)	256 Mo, 512 Mo, 1 Go, 2 Go, 4 Go, 8 Go
	SDCFX (Extreme III)	1 Go, 2 Go, 4 Go
Lexar Media	Cartes CompactFlash d'entrée de gamme	128 Mo, 256 Mo, 512 Mo
	Haute vitesse40 x avec Write Acceleration (WA)	256 Mo, 512 Mo, 1 Go
	Professionnelle 40 x avec WA	8 Go
	Professionnelle 80 x avec WA	512 Mo, 1 Go, 2 Go, 4 Go
	Professionnelle 80 x avec WA et technologie LockTight	512 Mo, 2 Go
	Microdrive	1 Go, 2 Go, 4 Go, 6 Go

Le fonctionnement n'est pas garanti avec d'autres marques de cartes mémoire. Pour plus d'informations sur les cartes citées ci-dessus, contactez leur fabricant.

Cartes mémoire

- Avant d'utiliser votre carte mémoire pour la première fois, formatez-la.
- Mettez l'appareil photo hors tension avant d'insérer ou de retirer une carte mémoire. Ne retirez pas les cartes mémoire de l'appareil photo, n'éteignez pas celui-ci, ne retirez pas et ne déconnectez pas la source d'alimentation pendant le formatage ou l'enregistrement, l'effacement ou le transfert de données sur un ordinateur. Le non-respect de ces précautions peut entraîner la perte de données ou endommager l'appareil photo ou la carte.
- Ne touchez pas les contacts de la carte avec les doigts ou des objets métalliques.
- N'exercez pas de pression sur l'étui de la carte. Vous risquez d'endommager la carte mémoire.
- Ne pliez pas les cartes, ne les faites pas tomber et évitez tout choc.
- Évitez tout contact avec la chaleur, l'eau, une forte humidité ou la lumière directe du soleil.



Entretien de votre appareil photo

Rangement

Lorsque vous n'utilisez pas votre appareil photo pendant une longue période, remplacez le protège-moniteur, retirez l'accumulateur et stockez-le dans un endroit frais et sec, le cache-contacts bien en place. Pour éviter la formation de moisissure ou de rouille, stockez l'appareil photo dans un endroit sec et aéré. Ne rangez pas votre appareil photo à proximité de naphthaline ou d'antimite ni dans un lieu :

- mal aéré ou avec une humidité supérieure à 60 %
- à proximité d'appareils générateurs de forts champs électromagnétiques, comme des télévisions ou des radios
- exposé à des températures supérieures à 50 °C (par exemple, un radiateur en hiver ou une voiture fermée en plein soleil en été) ou inférieures à -10 °C

Nettoyage

Boîtier	Utilisez une soufflette pour retirer la poussière, les impuretés ou le sable puis essuyez délicatement avec un chiffon doux et sec. Après une utilisation sur la plage ou en bord de mer, retirez le sable ou le sel avec un chiffon sec légèrement imbibé d'eau douce puis, séchez-le complètement. L'appareil photo risque de s'endommager si des corps étrangers s'infiltrent dans le boîtier. Nikon ne peut être tenu responsable de tout dommage dû aux impuretés ou au sable.
Objectif, miroir et viseur	Ces éléments sont en verre et s'endommagent facilement. Utilisez une soufflette pour retirer la poussière et les peluches. En cas d'utilisation d'un aérosol, tenez la bombe verticalement pour éviter toute fuite du liquide. Pour retirer les traces de doigts ou autres taches, appliquez un petit peu de nettoyant optique sur un chiffon doux et nettoyez doucement.
Moniteur	Utilisez une soufflette pour retirer la poussière et les peluches. Pour retirer les traces de doigts ou autres taches, essuyez doucement la surface à l'aide d'un tissu doux ou d'une peau de chamois. N'exercez aucune pression sur le moniteur. Ceci pourrait entraîner des dommages ou un dysfonctionnement de celui-ci.

Moniteur

Si le moniteur venait à se casser, faites attention de ne pas vous couper avec le verre cassé et évitez tout contact des cristaux liquides avec les yeux et la bouche.

Écran de contrôle

Exceptionnellement, il peut arriver que l'électricité statique éclaircisse ou assombri l'écran de contrôle. Ceci n'est pas le signe d'un dysfonctionnement. L'écran de contrôle redeviendra rapidement normal.



Filtre passe-bas

Le capteur d'image qui capture les images dans l'appareil photo est équipé d'un filtre passe-bas pour éviter l'effet de moiré. Bien que ce filtre empêche les corps étrangers d'adhérer au capteur d'image, des impuretés ou de la poussière peuvent être visibles sur le filtre, dans certaines circonstances. Si vous avez l'impression que des impuretés ou de la poussière à l'intérieur de votre appareil photo affectent vos photos, vous pouvez vérifier le filtre passe-bas comme décrit ci-dessous. Remarque : attention, le filtre passe-bas est extrêmement fragile et peut être facilement endommagé. Nikon recommande de faire nettoyer le filtre exclusivement par des techniciens Nikon agréés.

1 Retirez l'objectif et mettez l'appareil photo sous tension.

2 Affichez le menu **Verrouillage miroir** et appuyez à droite du sélecteur multidirectionnel (👉 117 ; notez que cette option n'est pas disponible à des niveaux de charge de ou moins, en mode surimpression, ou lorsque l'appareil photo est alimenté par une poignée-alimentation MB-D200 optionnelle, équipée de piles AA). Le message affiché à droite apparaît et une série de tirets s'affiche sur l'écran de contrôle et dans le viseur. Pour revenir à une opération normale sans relever le miroir, mettez l'appareil hors tension.

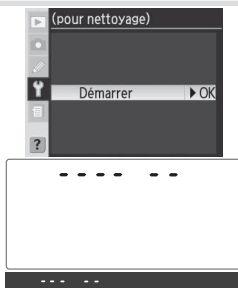

3 Appuyez complètement sur le déclencheur. Le miroir est levé et l'obturateur s'ouvre, révélant le filtre passe-bas, et la rangée de tirets clignote sur l'écran de contrôle. L'affichage dans le viseur s'éteint.



✓ Fiabilité de la source d'alimentation

L'obturateur de l'appareil photo est fragile et peut aisément être endommagé. Si l'appareil photo s'éteint alors que le miroir est relevé, l'obturateur se ferme automatiquement. Respectez les précautions suivantes afin d'éviter tout dommage de l'obturateur :

- Utilisez un accumulateur complètement chargé ou un adaptateur secteur EH-6 (disponible séparément) en cas d'inspection prolongée ou de nettoyage du filtre passe-bas.
- N'éteignez pas l'appareil photo, ne retirez pas et ne débranchez pas la source d'alimentation alors que le miroir est relevé.
- Si l'accumulateur est déchargé alors que le miroir est relevé, un son est émis et l'illuminateur d'assistance AF clignote pour vous avertir que l'obturateur se fermera et le miroir s'abaissera automatiquement après environ deux minutes. Arrêtez immédiatement vos opérations de nettoyage ou d'inspection.

- 4** Maintenez l'appareil photo sous la lumière pour bien éclairer le filtre passe-bas et examinez-le. S'il n'y a aucun corps étranger, passez à l'étape 6.

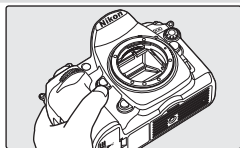

- 5** Retirez la poussière et les peluches à l'aide d'une soufflette. N'utilisez pas de pinceau : ses poils risquent d'endommager le filtre. La saleté qui ne peut pas être retirée à l'aide d'une soufflette doit absolument être extraite par un technicien Nikon agréé. En aucune circonstance, vous ne devez toucher ou nettoyer le filtre.

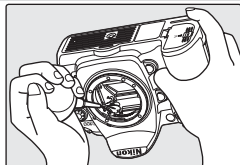

- 6** Mettez l'appareil photo hors tension. Le miroir revient en position basse et l'obturateur se referme. Remplacez l'objectif ou le bouchon de boîtier.

✓ Présence de corps étrangers sur le filtre passe-bas

Nikon prend toutes les précautions possibles afin d'éviter tout contact de corps étrangers avec le filtre passe-bas pendant la fabrication et l'expédition. Cependant, le D200 a été conçu pour fonctionner avec des objectifs interchangeables. Des corps étrangers peuvent donc s'immiscer dans l'appareil photo au moment du retrait ou de l'échange des objectifs. Une fois à l'intérieur de l'appareil photo, ces corps peuvent adhérer au filtre passe-bas et apparaître sur des photos prises dans certaines conditions. Afin d'empêcher toute intrusion de corps étrangers dans votre appareil photo, n'échangez pas vos objectifs dans un environnement poussiéreux. Pour protéger votre appareil photo lorsqu'aucun objectif n'y est fixé, veillez à remettre en place le bouchon du boîtier fourni avec votre appareil. Avant, assurez-vous d'enlever la poussière et les corps étrangers adhérant à celui-ci.

Si un corps étranger venait malgré tout à adhérer au filtre passe-bas, nettoyez celui-ci comme indiqué aux pages 185–186 de ce manuel ou faites-le faire par un service agréé Nikon. Les photographies qui auront été touchées par la présence de corps étrangers sur le filtre passe-bas pourront être retouchées à l'aide de Nikon Capture 4 Version 4.4 ou ultérieure (disponible séparément) ou des options de nettoyage d'image proposées par certains logiciels de retouche d'image.

✓ Révision de votre appareil photo et des accessoires

Le D200 est un appareil photo de précision qui nécessite d'être révisé régulièrement. Nikon recommande de le faire vérifier par un représentant ou un centre de maintenance agréé Nikon une fois par an ou tous les deux ans et de le faire réviser complètement une fois tous les trois à cinq ans (ces services sont payants). Ces révisions sont d'autant plus importantes si vous utilisez votre appareil photo à titre professionnel. Lorsque vous déposez votre appareil photo en révision, nous vous conseillons de joindre tous les accessoires régulièrement utilisés avec celui-ci, comme les objectifs et les flashes optionnels.

Entretien de l'appareil photo et de l'accumulateur: Avertissements

Faites attention de ne pas le laisser tomber

S'il est soumis à de violents impacts ou à de fortes vibrations, votre appareil photo peut présenter des dysfonctionnements.

Gardez-le au sec

Ce produit n'étant pas étanche, il peut présenter des dysfonctionnements s'il est immergé dans l'eau ou exposé à de forts taux d'humidité. La rouille des mécanismes internes peut provoquer des dommages irréparables.

Évitez les brusques changements de température

Les brusques changements de température, qui peuvent se produire par exemple en hiver lorsque vous entrez ou quittez un endroit chauffé, peuvent entraîner la présence de condensation à l'intérieur de l'appareil photo. Pour empêcher cette formation de condensation, enveloppez votre appareil dans un étui ou un sac plastique avant de l'exposer à de brusques changements de température.

Tenez-vous éloigné des champs magnétiques puissants

N'utilisez pas et ne rangez pas votre matériel à proximité d'équipements susceptibles de générer des radiations électromagnétiques ou des champs magnétiques puissants. Les champs magnétiques ou charges statiques produits par des équipements comme des émetteurs radio, peuvent interférer avec le moniteur, altérer les données enregistrées sur la carte mémoire ou affecter les circuits internes de l'appareil photo.

Ne pointez pas l'objectif en direction du soleil

Évitez de diriger l'objectif vers le soleil ou toute autre source lumineuse pendant une période prolongée. Une lumière intense peut détériorer le capteur d'image ou créer un effet de flou blanc sur vos photos.

Hyperluminosité

En cas de photos prises sous le soleil ou d'autres sources lumineuses puissantes, des bandes blanches verticales peuvent apparaître. Pour éviter ce phénomène, connu sous le nom d'hyperluminosité, atténuez la lumière atteignant le capteur d'image, soit en choisissant une vitesse d'obturation lente et une petite ouverture, soit en utilisant un filtre atténuateur gris neutre (ND).

Ne touchez pas les lamelles de l'obturateur

Les lamelles de l'obturateur sont extrêmement fines et peuvent être facilement endommagées. Vous ne devez, en aucun cas, exercer de pression sur l'obturateur, le taper avec les outils d'entretien ni le soumettre aux jets d'air puissants d'une soufflette. Vous risqueriez de le rayer, de le déformer ou de le déchirer.

Manipulez toutes les parties mobiles avec le plus grand soin

Actionnez doucement les volets du logement de l'accumulateur, de la carte mémoire ou des connecteurs. Ils peuvent facilement s'endommager.

Nettoyage

- Pour nettoyer le boîtier de votre appareil photo, retirez la poussière et les peluches à l'aide d'une soufflette, puis essuyez délicatement à l'aide d'un chiffon sec et doux. En cas d'utilisation en bord de mer, retirez le sable ou le sel à l'aide d'un chiffon légèrement imbibé d'eau douce, puis séchez-le complètement. Exceptionnellement, il peut arriver que l'électricité statique produite par un pinceau ou un chiffon éclaircisse ou assombrisse les affichages ACL. Ceci n'est pas le signe d'un dysfonctionnement. L'affichage redeviendra rapidement normal.
- Lorsque vous nettoyez l'objectif et le miroir, n'oubliez pas que ces composants sont extrêmement fragiles. Retirez doucement la poussière et les peluches à l'aide d'une soufflette. En cas d'utilisation d'un aérosol, maintenez la bombe verticalement (en l'inclinant, vous risquez de pulvériser du liquide sur le miroir). En cas de traces de doigts ou autres taches sur l'objectif, appliquez un petit peu de nettoyant optique sur un chiffon doux et nettoyez doucement l'objectif.
- Reportez-vous à la section « Nettoyage du filtre passe-bas » pour plus d'informations sur l'entretien du filtre passe-bas  185).

Rangement

- Pour éviter la formation de moisissure ou de rouille, stockez l'appareil photo dans un endroit sec et aéré. Si vous prévoyez de ne pas utiliser votre appareil photo pendant une période prolongée, retirez l'accumulateur afin d'éviter toute fuite et rangez votre appareil dans un sac plastique contenant un absorbeur d'humidité. Cependant, ne mettez pas l'étui souple de l'appareil photo dans un sac plastique. Ceci pourrait l'abîmer. Remarque : les absorbeurs d'humidité perdent en efficacité avec le temps. Ils doivent être remplacés régulièrement.
- Ne rangez pas votre appareil photo à proximité de naphthaline ou d'antimite, d'appareils générateurs de champs magnétiques puissants ni dans un lieu exposé à des températures extrêmes, par exemple, à côté d'un radiateur en hiver ou dans une voiture fermée en plein soleil en été.
- Pour éviter toute formation de moisissure, sortez votre appareil photo de son rangement au moins une fois par mois. Mettez-le sous tension et déclenchez-le plusieurs fois avant de le ranger à nouveau.
- Rangez l'accumulateur dans un endroit sec et frais. Remettez en place le cache-contacts avant de ranger l'accumulateur.

À propos du moniteur

- Quelques pixels peuvent rester allumés en permanence ou au contraire ne pas s'allumer sur le moniteur. Ce point commun à tous les écrans ACL TFT n'est en aucun cas le signe d'un dysfonctionnement. Les images enregistrées avec votre appareil photo n'en seront nullement affectées.
- Le moniteur peut être difficilement lisible en cas de forte luminosité ambiante.
- N'exercez pas de pression sur le moniteur afin d'éviter tout dommage ou dysfonctionnement. Retirez la poussière ou les peluches à l'aide d'une soufflette. Pour retirer les traces de doigts et autres taches, frottez délicatement la surface à l'aide d'un chiffon doux ou d'une peau de chamois.
- Si le moniteur venait à se briser, veillez à éviter toute blessure provoquée par les bris de verre ainsi que tout contact des cristaux liquides avec la peau, les yeux ou la bouche.
- Remettez en place le protège-moniteur avant de transporter l'appareil photo ou de le laisser sans surveillance.

Éteignez votre appareil photo avant de retirer l'accumulateur ou de débrancher l'adaptateur secteur

Ne débranchez pas la prise secteur et ne retirez pas l'accumulateur lorsque l'appareil photo est sous tension ou lorsque des images sont en cours d'enregistrement ou d'effacement. Toute coupure d'alimentation forcée peut entraîner la perte de données ou endommager la carte mémoire ou les circuits internes de l'appareil photo. Pour éviter toute coupure accidentelle d'électricité, évitez de déplacer votre appareil photo lorsqu'il est branché sur l'adaptateur secteur.

Accumulateurs

- Toute poussière présente sur les contacts de l'accumulateur peut entraîner un dysfonctionnement de l'appareil photo.
- Après avoir mis votre appareil photo sous tension, vérifiez le niveau de charge de l'accumulateur indiqué sur l'écran de contrôle afin de déterminer si celui-ci doit être rechargé ou remplacé. Lorsque l'indicateur de niveau de charge de l'accumulateur clignote, celui-ci doit être rechargé ou remplacé.
- Pour les grandes occasions, prévoyez un accumulateur EN-EL3e de rechange complètement chargé. En effet, dans certains endroits, il peut être difficile de trouver rapidement des accumulateurs de rechange.
- Par temps froid, la capacité des accumulateurs a tendance à diminuer. Assurez-vous que l'accumulateur est complètement chargé avant de photographier en extérieur par grand froid. Gardez un accumulateur de rechange au chaud et intervertissez les deux accumulateurs dès que nécessaire. Une fois réchauffé, un accumulateur froid peut retrouver partiellement ses capacités.
- Continuer de charger l'accumulateur une fois qu'il est totalement chargé peut affecter ses performances.
- Si les contacts de l'accumulateur sont sales, nettoyez-les à l'aide d'un chiffon propre et sec avant de l'utiliser.
- Après avoir retiré l'accumulateur de l'appareil photo, remettez en place le cache-contacts.
- Les accumulateurs usagés demeurent une ressource précieuse. Merci de recycler vos accumulateurs usagés conformément aux réglementations locales.

Dépannage

Si vous constatez un dysfonctionnement de votre appareil photo, consultez la liste suivante des problèmes les plus courants avant de faire appel à votre revendeur ou représentant Nikon. Pour plus d'informations, reportez-vous aux numéros de page indiqués dans la colonne de droite.

Problème	Solution	
La mise sous tension de l'appareil photo est longue.	Supprimez quelques fichiers ou dossiers.	105, 133
L'image n'est pas nette dans le viseur.	<ul style="list-style-type: none"> Réglez la netteté du viseur. Utilisez une lentille correctrice à réglage dioptrique (optionnelle). 	16 181
Le viseur est sombre.	Rechargez l'accumulateur ou insérez un accumulateur chargé.	10
Les affichages s'éteignent sans avertissement.	Allongez la durée d'éclairage du moniteur ou d'activation de la mesure d'exposition.	157
Des caractères bizarres apparaissent sur l'écran de contrôle	Reportez-vous à la section « Notes sur les appareils contrôlés électroniquement », ci-dessous.	—
Les affichages de l'écran de contrôle et du viseur sont lents et sombres	Les affichages sont affectés par des températures trop élevées ou trop basses.	7
<ul style="list-style-type: none"> Des traits fins apparaissent autour de la zone de mise au point active dans le viseur L'affichage du viseur tourne au rouge 	Ces caractéristiques sont normales. Elles ne constituent en rien un dysfonctionnement.	—
Le menu Visualisation n'est pas accessible.	Insérez une carte mémoire.	14
Une rubrique de menu n'est pas accessible.	Insérez une carte mémoire. L'option Information batterie est uniquement disponible lorsque vous utilisez des accumulateurs EN-EL3e.	14 123
Impossible de modifier la taille d'image.	L'option NEF (RAW) a été sélectionnée comme qualité d'image.	28
Déclencheur désactivé.	<ul style="list-style-type: none"> L'ouverture n'est pas verrouillée sur la valeur la plus grande. 	8
	<ul style="list-style-type: none"> La carte mémoire est pleine ou n'a pas été insérée. 	14
	<ul style="list-style-type: none"> Le flash est en cours de charge. 	79
	<ul style="list-style-type: none"> La mise au point n'a pas été effectuée. 	20
	<ul style="list-style-type: none"> Le mode d'exposition S est sélectionné avec b u l b comme vitesse d'obturation. 	64, 68

Notes sur les appareils contrôlés électroniquement

Exceptionnellement, il peut arriver que des caractères inhabituels apparaissent sur l'écran de contrôle et que l'appareil s'arrête de fonctionner. Dans la plupart des cas, ce phénomène est provoqué par une forte électricité statique ambiante. Mettez l'appareil photo hors tension, retirez et remettez l'accumulateur en place (attention, l'accumulateur peut être chaud) ou, si vous utilisez un adaptateur secteur (disponible séparément), déconnectez-le et rebranchez-le, puis remettez l'appareil photo sous tension. Si l'appareil photo continue de mal fonctionner, demandez conseil à votre revendeur ou représentant Nikon. Remarque : la déconnexion de l'alimentation comme nous venons de la décrire peut entraîner la perte des données non enregistrées sur la carte mémoire au moment de l'apparition du problème. Les données enregistrées sur la carte mémoire restent intactes.

















Problème	Solution	
Impossible de sélectionner une zone de mise au point.	<ul style="list-style-type: none"> • Déverrouillez le sélecteur de mise au point. 	53
	<ul style="list-style-type: none"> • Priorité au sujet le plus proche activée. 	54
	<ul style="list-style-type: none"> • Le moniteur est allumé : l'appareil photo est en mode de visualisation. • Système de mesure de l'exposition désactivé : sollicitez légèrement le déclencheur. 	98
L'illuminateur d'assistance AF ne s'allume pas.	<ul style="list-style-type: none"> • L'appareil photo est en mode de mise au point C. 	51
	<ul style="list-style-type: none"> • La zone de mise au point centrale ou le groupe central de zones de mise au point n'a pas été sélectionné(e) ou l'option AF dynamique groupé est définie sur priorité au sujet le plus proche. 	53, 54, 149
	<ul style="list-style-type: none"> • Le réglage personnalisé a9 (Assistance AF) est Désactivé. • L'illuminateur s'est éteint automatiquement. L'illuminateur peut chauffer en cas d'utilisation prolongée. Attendez qu'il refroidisse. 	152 58
Toutes les vitesses d'obturation ne sont pas disponibles.	Flash en cours d'utilisation. La vitesse de synchronisation du flash peut être sélectionnée en utilisant le Réglage personnalisé e1 (Vitesse sync flash) ; en utilisant un flash optionnel SB-800, SB-600, ou SB-R200, choisissez 1/250s (Auto FP) pour pouvoir utiliser toutes les vitesses d'obturation.	160
Lorsque vous sollicitez légèrement le déclencheur, la mise au point n'est pas mémorisée.	L'appareil photo est en mode de mise au point C ; utilisez la commande AE-L/AF-L pour mémoriser la mise au point.	56
La zone affichée dans le viseur est plus petite que la photo finale.	Le viseur couvre environ 95 % de l'image, verticalement et horizontalement.	—
Les photos ne sont pas nettes.	<ul style="list-style-type: none"> • Faites pivoter le sélecteur du mode de mise au point sur S ou C. 	51
	<ul style="list-style-type: none"> • L'appareil photo ne parvient pas à effectuer la mise au point avec l'autofocus : utilisez la mise au point manuelle ou la mémorisation de la mise au point. 	56, 60
La durée d'enregistrement augmente.	Désactivez la réduction du bruit.	131
Des pixels lumineux et espacés de manière aléatoire (« bruit ») apparaissent sur les photos.	<ul style="list-style-type: none"> • Choisissez une sensibilité ISO inférieure ou activez l'option « Réduc. bruit ISO ». 	33, 131
	<ul style="list-style-type: none"> • La vitesse d'obturation est plus lente que 8 s : utilisez l'option « Réduction du bruit ». 	131
Des taches apparaissent sur les photos.	<ul style="list-style-type: none"> • Nettoyez l'objectif. 	184
	<ul style="list-style-type: none"> • Nettoyez le filtre passe-bas. 	185
Les couleurs n'apparaissent pas naturelles.	<ul style="list-style-type: none"> • Réglez la balance des blancs en fonction de la source lumineuse. 	35
	<ul style="list-style-type: none"> • Ajustez les réglages Optimisation image. 	45
Prise de vue en continu indisponible.	Baissez le flash.	78
Impossible de visualiser une image RAW.	La photo a été prise avec une qualité d'image NEF+JPEG.	28
Impossible de mesurer la balance des blancs.	Le sujet est trop sombre ou trop clair.	41
L'image ne peut pas être sélectionnée comme source pour la mesure de la balance des blancs.	L'image n'a pas été créée avec le D200.	42





Problème	Solution	
Bracketing de la balance des blancs indisponible.	<ul style="list-style-type: none"> • L'option NEF (RAW) ou NEF+JPEG est sélectionnée comme qualité d'image. • La balance des blancs est réglée sur K (Choisir temp. coul.) ou sur PRE (Blanc mesuré). • La surimpression est activée. 	43 38, 40 86
Les résultats de l'option Optimisation image varient d'une photo à l'autre.	Sélectionnez Personnalisée et définissez les options Netteté , Correction des tons et Saturation sur un réglage autre qu' Automatique .	45
Impossible de changer le système de mesure.	La mémorisation de l'exposition auto est activée.	70
Impossible d'utiliser la correction de l'exposition.	Choisissez le mode d'exposition P , S ou A .	62
Les photos prises en cadrage vertical ne s'affichent pas dans le bon sens.	<ul style="list-style-type: none"> • Activez l'option Rotation image. 	142
	<ul style="list-style-type: none"> • La photo a été prise avec l'option Rotation image Désactivée. 	119
	<ul style="list-style-type: none"> • Vous avez modifié l'orientation de l'appareil photo tout en appuyant sur le déclencheur en mode continu. • L'appareil photo a été pointé vers le haut ou vers le bas au moment de la prise de vue. 	27 119
Impossible de supprimer une photo.	La photo est protégée : annulez la protection.	104
Certaines photos ne s'affichent pas pendant la visualisation.	Définissez Dossier de lecture sur Tout . Remarque : l'option Actuel est automatiquement sélectionnée lors de la prochaine prise de vue.	135
Un message signale qu'aucune photo n'est disponible pour la visualisation.	Définissez Dossier de lecture sur Tout .	135
Impossible de modifier la commande d'impression.	La carte mémoire est pleine : supprimez des photos.	105, 133
Impossible d'imprimer des photos via une connexion USB directe.	Définissez USB sur PTP .	121
Impossible de sélectionner une photo à imprimer.	La photo est une image RAW (NEF). Transférez l'image sur un ordinateur et utilisez le logiciel fourni ou Nikon Capture 4 Version 4.4 (disponible séparément) pour imprimer la photo.	107, 182
La photo n'apparaît pas sur le téléviseur.	Choisissez un mode de vidéo adéquat.	117
Impossible de copier les photos sur l'ordinateur.	Choisissez l'option USB adéquate.	121
Impossible d'utiliser Camera Control.	Définissez USB sur PTP .	121
La date d'enregistrement n'est pas correcte.	Réglez l'horloge de l'appareil photo.	12



Affichages et messages d'erreur de l'appareil photo

Cette section répertorie les indicateurs et les messages d'erreur qui apparaissent dans le viseur, sur l'écran de contrôle et le moniteur en cas de problème avec l'appareil photo.

Indicateur		Problème	Solution	
Écran de contrôle	Viseur			
		La bague des ouvertures de l'objectif n'est pas réglée sur son ouverture minimale.	Réglez la bague sur son ouverture minimale (valeur la plus grande).	8
		Niveau de charge faible.	Préparez un accumulateur de rechange complètement chargé.	10
		<ul style="list-style-type: none"> • Accumulateur déchargé. • Informations sur l'accumulateur non disponibles. 	<ul style="list-style-type: none"> • Rechargez ou remplacez par un accumulateur de rechange totalement chargé. • L'accumulateur ne peut pas être utilisé dans l'appareil photo. 	11
		L'horloge de l'appareil photo n'est pas réglée.	Réglez l'horloge de l'appareil photo.	12
		Aucun objectif n'est monté ou objectif sans microprocesseur monté sans spécification de l'ouverture maximale. L'écart entre l'ouverture utilisée et l'ouverture maximale est indiqué.	L'ouverture s'affiche si l'ouverture maximale est spécifiée.	67, 69
		L'appareil photo ne parvient pas à effectuer la mise au point avec l'autofocus.	Effectuez la mise au point manuellement.	60
		Sujet trop lumineux ; la photo sera surexposée.	<ul style="list-style-type: none"> • Choisissez une sensibilité plus faible (équivalence ISO). • Utilisez le filtre atténuateur gris neutre (ND) (optionnel). • En mode : <ul style="list-style-type: none"> S Augmentez la vitesse d'obturation A Choisissez une ouverture plus petite (valeur plus grande) 	33 181 64 66
		Sujet trop sombre ; la photo sera sous-exposée.	<ul style="list-style-type: none"> • Choisissez une sensibilité plus forte (équivalence ISO) • Utilisez un flash optionnel • En mode d'exposition : <ul style="list-style-type: none"> S Réduisez la vitesse d'obturation A Choisissez une ouverture plus grande (valeur plus petite) 	33 177 64 66
		 est sélectionné en mode M et le sélecteur de mode est positionné sur S .	Modifiez la vitesse d'obturation ou sélectionnez le mode M .	64, 68
		Le flash ne prend pas en charge le contrôle de flash i-TTL attribué et se règle sur TTL.	Réglez le mode de flash sur le flash optionnel.	178



Indicateur		Problème	Solution	
Écran de contrôle	Visueur			
 (clignote)	 (clignote)	Mémoire insuffisante pour enregistrer d'autres photos avec les mêmes réglages ou l'appareil ne possède plus de numéros de fichiers ou de dossiers.	<ul style="list-style-type: none"> • Réduisez la qualité ou la taille. • Supprimez des photos. • Insérez une nouvelle carte mémoire. 	28 105, 133 14
(-E-)	 (clignote) (-E-)	Carte mémoire absente.	Insérez une carte mémoire.	14
 (clignote)		Dysfonctionnement de l'appareil photo.	Appuyez sur le déclencheur. Si l'erreur persiste ou se produit fréquemment, contactez un représentant Nikon agréé.	viii

Indicateur			Problème	Solution	
Moniteur	Écran de contrôle	Viseur			
CARTE ABSENTE	(-E-)	 (clignote) (-E-)	L'appareil photo ne détecte aucune carte mémoire.	Mettez l'appareil photo hors tension et vérifiez que la carte mémoire est correctement insérée.	14
CARTE NON UTILISABLE	(ERR) (clignote)		<ul style="list-style-type: none"> Erreur d'accès à la carte mémoire. Impossible de créer un nouveau dossier. 	<ul style="list-style-type: none"> Utilisez une carte mémoire agréée par Nikon. Vérifiez que les contacts sont propres. Si la carte est endommagée, consultez un revendeur ou un représentant Nikon. Effacez des fichiers ou insérez une nouvelle carte mémoire. 	183 viii 14, 105, 133
CARTE NON FORMATÉE (s'affiche lorsque vous appuyez sur la commande )	(For) (clignote)		La carte n'a pas été formatée pour le D200.	Formatez la carte mémoire.	14, 116
AUCUNE IMAGE DANS CE DOSSIER			<ul style="list-style-type: none"> La carte mémoire ne contient aucune image. Le dossier sélectionné est vide. 	<ul style="list-style-type: none"> Insérez une autre carte mémoire. Définissez l'option Dossier de lecture sur Tout. 	14 135
TOUTES LES IMAGES SONT CACHÉES			Toutes les photos figurant dans le dossier actif sont cachées.	Attribuez la valeur Tout à Dossier de lecture ou utilisez Cacher image pour révéler les photos cachées.	135, 137
AUCUNE DONNÉE IMAGE DANS CE FICHIER			Le fichier a été créé ou modifié par l'ordinateur ou par un appareil photo d'une autre marque ou le fichier est altéré.	Effacez le fichier ou reformatez la carte mémoire.	14, 105, 116, 133



Annexe

L'Annexe inclut les rubriques suivantes :

Rubrique	
Programme d'exposition (Mode P)	195
Capacité des cartes mémoire et qualité/taille des images	196
Programmes de bracketing	197-199
Réglage précis et température de couleur	200
Portée du flash, ouverture et sensibilité	200
Objectifs compatibles avec le flash intégré	201
Normes prises en charge	202

Programme d'exposition (Mode P)

Le graphe ci-après illustre le programme d'exposition pour le mode **P** :

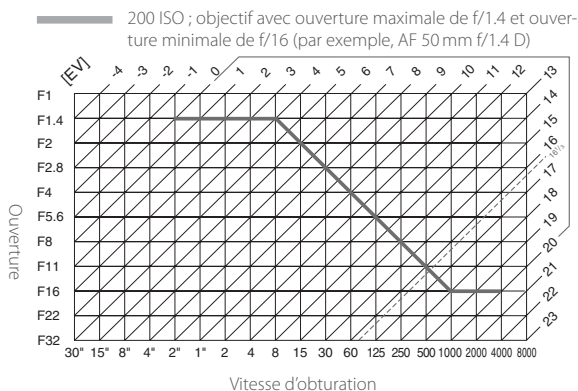

Les valeurs maximales et minimales de l'incrément d'exposition varient en fonction de la sensibilité (équivalence ISO). Le graphe ci-dessus se base sur une sensibilité de 200 ISO. En cas d'utilisation de la mesure matricielle, les valeurs supérieures à 16 2/3 IL sont réduites à 16 2/3 IL.



Capacité des cartes mémoire et qualité/taille des images

Le tableau ci-dessous indique le nombre approximatif d'images pouvant être stockées sur une carte de la série SanDisk SDCFX (Extreme III) de 1 Go à une qualité d'image et à des paramètres de taille différents.

Qualité d'image	Taille d'image	Taille du fichier (Mo) ¹	Nb d'images ¹	Capacité de la mémoire tampon ^{1,2}
NEF+JPEG Fine ^{3,4,5}	Large ⁶	20,7	44	19
	Moyenne ⁶	18,6	49	19
	Petite ⁶	17,1	55	19
NEF+JPEG Normal ^{3,4,5}	Large ⁶	18,3	50	19
	Moyenne ⁶	17,2	54	19
	Petite ⁶	16,5	57	19
NEF+JPEG Basic ^{3,4,5}	Large ⁶	17,1	55	19
	Moyenne ⁶	16,5	57	19
	Petite ⁶	16,2	58	19
NEF (RAW)	—	15,8	60	22
JPEG Fine ^{5,7}	Large	4,8	167	37
	Moyenne	2,7	294	56
	Petite	1,2	650	74
JPEG Normal ^{5,7}	Large	2,4	332	54
	Moyenne	1,4	578	74
	Petite	0,63	1200	76
JPEG Basic ^{5,7}	Large	1,2	650	57
	Moyenne	0,7	1100	75
	Petite	0,33	2200	76

1 Tous les chiffres sont approximatifs. La taille des fichiers varie en fonction de la scène enregistrée et de la marque de la carte mémoire.

2 Nombre maximum de vues pouvant être enregistrées dans la mémoire tampon à 100 ISO. La capacité de la mémoire tampon est fortement réduite si la réduction du bruit est activée.

3 Total des images NEF et JPEG.

4 Les chiffres impliquent que l'option **Compression RAW** est définie sur **Non**. La sélection de **Oui** diminue la taille des images **NEF (RAW)** d'environ 40 à 50 % ; bien que l'affichage sur l'appareil photo ne change pas, le nombre d'images pouvant être enregistrées augmente.

5 Les chiffres impliquent que **Compression JPEG** est définie sur **Priorité à la taille**. La sélection de **Qualité optimale** augmente jusqu'à 80 % la taille des images JPEG ; le nombre d'images et la capacité de la mémoire tampon diminuent en conséquence.

6 S'applique aux images JPEG uniquement. La taille des images NEF (RAW) ne peut pas être modifiée.

7 Quelle que soit l'option choisie pour la **Compression JPEG**, l'appareil photo n'affiche jamais plus de 25 vues restantes dans la mémoire tampon, même s'il est possible de stocker davantage d'images.



Programmes de bracketing

Les programmes de bracketing suivants sont disponibles lorsque l'option **BKT balance blancs** est sélectionnée pour le réglage personnalisé e5 (**Réglage BKT auto**).

Affichage écran de contrôle	Nb de vues	Incrément balance blancs	Sens du bracketing
+3F 1*	3	+1	+1, 0, +2
+3F 2*	3	+2	+2, 0, +4
+3F 3*	3	+3	3, 0, 6
--3F 1*	3	-1	-1, -2, 0
--3F 2*	3	-2	-2, -4, 0
--3F 3*	3	-3	-3, -6, 0
+2F 1*	2	+1	0, +1
+2F 2*	2	+2	0, +2
+2F 3*	2	+3	0, +3
--2F 1*	2	-1	0, -1
--2F 2*	2	-2	0, -2
--2F 3*	2	-3	0, -3
3F 1*	3	±1	0, -1, +1
3F 2*	3	±2	0, -2, +2
3F 3*	3	±3	0, -3, +3
5F 1*	5	±1	0, -2, -1, +1, +2
5F 2*	5	±2	0, -4, -2, +2, +4
5F 3*	5	±3	0, -6, -3, +3, +6
7F 1*	7	±1	0, -3, -2, -1, +1, +2, +3
7F 2*	7	±2	0, -6, -4, -2, +2, +4, +6
7F 3*	7	±3	0, -9, -6, -3, +3, +6, +9
9F 1*	9	±1	0, -4, -3, -2, -1, +1, +2, +3, +4
9F 2*	9	±2	0, -8, -6, -4, -2, +2, +4, +6, +8
9F 3*	9	±3	0, -12, -9, -6, -3, +3, +6, +9, +12



Les programmes disponibles lorsque vous sélectionnez l'option **AE & flash, AE seulement** ou **Flash seulement** pour le réglage personnalisé e5 (**Réglage BKT auto**) varient en fonction de l'option sélectionnée pour le réglage personnalisé b3 (**Incrément expo.**).

1/3 IL sélectionné comme Incrément expo.

Affichage écran de contrôle	Nb de vues	Incrément d'exposition	Sens du bracketing (IL)
+ 3F Q.3	3	+1/3	+0,3, 0, +0,7
+ 3F Q.7	3	+2/3	+0,7, 0, +1,3
+ 3F I0	3	+1	1,0, 0, 2,0
-- 3F Q.3	3	-1/3	-0,3, -0,7, 0
-- 3F Q.7	3	-2/3	-0,7, -1,3, 0
-- 3F I0	3	-1	-1,0, -2,0, 0
+ 2F Q.3	2	+1/3	0, +0,3
+ 2F Q.7	2	+2/3	0, +0,7
+ 2F I0	2	+1	0, +1
-- 2F Q.3	2	-1/3	0, -0,3
-- 2F Q.7	2	-2/3	0, -0,7
-- 2F I0	2	-1	0, -1
3F Q.3	3	±1/3	0, -0,3, +0,3
3F Q.7	3	±2/3	0, -0,7, +0,7
3F I0	3	±1	0, -1, +1
5F Q.3	5	±1/3	0, -0,7, -0,3, +0,3, +0,7
5F Q.7	5	±2/3	0, -1,3, -0,7, +0,7, +1,3
5F I0	5	±1	0, -2,0, -1, +1, +2,0
7F Q.3	7	±1/3	0, -1,0, -0,7, -0,3, +0,3, +0,7, +1,0
7F Q.7	7	±2/3	0, -2,0, -1,3, -0,7, +0,7, +1,3, +2,0
7F I0	7	±1	0, -3,0, -2,0, -1,0, +1,0, +2,0, +3,0
9F Q.3	9	±1/3	0, -1,3, -1,0, -0,7, -0,3, +0,3, +0,7, +1,0, +1,3
9F Q.7	9	±2/3	0, -2,7, -2,0, -1,3, -0,7, +0,7, +1,3, +2,0, +2,7
9F I0	9	±1	0, -4,0, -3,0, -2,0, -1,0, +1,0, +2,0, +3,0, +4,0



1/2 IL sélectionné comme Incrément expo.

Affichage écran de contrôle	Nb de vues	Incrément d'exposition	Sens du bracketing (IL)
+ 3F 0.5 ⁺	3	+1/2	+0,5, 0, +1,0
+ 3F 1.0 ⁺	3	+1	1,0, 0, 2,0
-- 3F 0.5 ⁺	3	-1/2	-0,5, -1,0, 0
-- 3F 1.0 ⁺	3	-1	-1,0, -2,0, 0
+ 2F 0.5 ⁺	2	+1/2	0, +0,5
+ 2F 1.0 ⁺	2	+1	0, +1
-- 2F 0.5 ⁺	2	-1/2	0, -0,5
-- 2F 1.0 ⁺	2	-1	0, -1
3F 0.5 ⁺	3	±1/2	0, -0,5, +0,5
3F 1.0 ⁺	3	±1	0, -1, +1
5F 0.5 ⁺	5	±1/2	0, -1,0, -0,5, +0,5, +1,0
5F 1.0 ⁺	5	±1	0, -2,0, -1, +1, +2,0
7F 0.5 ⁺	7	±1/2	0, -1,5, -1,0, -0,5, +0,5, +1,0, +1,5
7F 1.0 ⁺	7	±1	0, -3,0, -2,0, -1,0, +1,0, +2,0, +3,0
9F 0.5 ⁺	9	±1/2	0, -2,0, -1,5, -1,0, -0,5, +0,5, +1,0, +1,5, +2,0
9F 1.0 ⁺	9	±1	0, -4,0, -3,0, -2,0, -1,0, +1,0, +2,0, +3,0, +4,0

1 IL sélectionné comme Incrément expo.

Affichage écran de contrôle	Nb de vues	Incrément d'exposition	Sens du bracketing (IL)
+ 3F 1.0 ⁺	3	+1	1,0, 0, 2,0
-- 3F 1.0 ⁺	3	-1	-1,0, -2,0, 0
+ 2F 1.0 ⁺	2	+1	0, +1
-- 2F 1.0 ⁺	2	-1	0, -1
3F 1.0 ⁺	3	±1	0, -1, +1
5F 1.0 ⁺	5	±1	0, -2,0, -1, +1, +2,0
7F 1.0 ⁺	7	±1	0, -3,0, -2,0, -1,0, +1,0, +2,0, +3,0
9F 1.0 ⁺	9	±1	0, -4,0, -3,0, -2,0, -1,0, +1,0, +2,0, +3,0, +4,0



Réglage précis et température de couleur

Le tableau ci-dessous répertorie les températures de couleurs approximatives pour les réglages autres que **A** (auto). Remarques : ces valeurs peuvent être différentes des températures de couleurs indiquées par un thermocolorimètre.

	Incandescent	Fluorescent*	Ensoleillé	Flash	Nuageux (lumière du jour)	Ombre (lumière du jour)
+3	2700K	2700K	4800K	4800K	5400K	6700K
+2	2800K	3000K	4900K	5000K	5600K	7100K
+1	2900K	3700K	5000K	5200K	5800K	7500K
±0	3000K	4200K	5200K	5400K	6000K	8000K
-1	3100K	5000K	5300K	5600K	6200K	8400K
-2	3200K	6500K	5400K	5800K	6400K	8800K
-3	3300K	7200K	5600K	6000K	6600K	9200K

* La taille des incréments pour l'option **Fluorescent** reflète l'ampleur des variations en termes de température de couleur entre les nombreux types d'éclairage fluorescent. Ceux-ci s'étendent d'un éclairage à basse température jusqu'aux lampes à vapeur de mercure à haute température.

Portée du flash, ouverture et sensibilité

La portée du flash varie en fonction de la sensibilité ISO et de l'ouverture.

Ouverture pour un équivalent ISO de													Portée
100	125	160	200	250	320	400	500	640	800	1000	1250	1600	m
1,4	1,6	1,8	2	2,2	2,5	2,8	3,2	3,5	4	4,5	5	5,6	1,0-7,5
2	2,2	2,5	2,8	3,2	3,5	4	4,5	5	5,6	6,3	7,1	8	0,7-5,4
2,8	3,2	3,5	4	4,5	5	5,6	6,3	7,1	8	9	10	11	0,6-3,8
4	4,5	5	5,6	6,3	7,1	8	9	10	11	13	14	16	0,6-2,7
5,6	6,3	7,1	8	9	10	11	13	14	16	18	20	22	0,6-1,9
8	9	10	11	13	14	16	18	20	22	25	29	32	0,6-1,4
11	13	14	16	18	20	22	25	29	32	—	—	—	0,6-0,9
16	18	20	22	25	29	32	—	—	—	—	—	—	0,6-0,7

En mode Auto programmé, l'ouverture maximale (valeur la plus petite) est limitée en fonction de la sensibilité (équivalence ISO), comme illustré ci-dessous :

Ouverture maximale pour l'équivalent ISO de :												
100	125	160	200	250	320	400	500	640	800	1000	1250	1600
2,8	3	3,2	3,3	3,5	3,8	4	4,2	4,5	4,8	5	5,3	5,6

Pour chaque incrément de sensibilité supplémentaire (par exemple, passage de 200 à 400), l'ouverture est diaphragmée d'une demi-valeur. Si l'ouverture maximale de l'objectif est inférieure aux valeurs ci-dessus, la valeur maximale de l'ouverture correspond à l'ouverture maximale de l'objectif.



Objectifs compatibles avec le flash intégré

Le flash intégré peut être utilisé sur tout objectif avec microprocesseur dont la focale est comprise entre 18 et 300 mm. Remarque : le flash peut ne pas éclairer le sujet dans son intégralité si vous ne respectez pas les distances minimales indiquées ci-dessous :

Objectif	Position du zoom	Portée minimale
AF-S DX ED 12–24 mm f/4G	18 mm	1,5 m
	20 mm	1,0 m
AF-S ED 17–35 mm f/2.8D	24 mm	1,0 m
AF-S DX IF ED 17–55 mm f/2.8G	24 mm	1,0 m
AF ED 18–35 mm f/3.5–4.5D	18 mm	1,5 m
AF-S DX VR ED 18–200 mm f/3.5–5.6G	18 mm	1,0 m
AF 20–35 mm f/2.8D	20 mm	1,0 m
	28 mm	1,5 m
AF-S ED 28–70 mm f/2.8D	35 mm	1,0 m

Le flash intégré peut également être utilisé avec les objectifs sans microprocesseur Ai-S, Ai et Ai modifié avec une focale comprise entre 18 et 200 mm. Cependant, les objectifs suivants font l'objet de certaines restrictions :

- Ai 50–300 mm f/4.5, Ai modifié 50–300 mm f/4.5 et Ai-S ED 50–300 mm f/4.5 : peut être utilisé avec une focale de 135 mm et supérieure
- Ai ED 50–300 mm f/4.5 : peut être utilisé avec une focale de 105 mm et supérieure



Normes prises en charge

DCF version 2.0: DCF (Design Rule for Camera File System) est une norme largement utilisée dans le secteur des appareils photo numériques, garantit la compatibilité entre les différentes marques d'appareils.

DPOF: DPOF (Digital Print Order Format) est une norme de l'industrie qui permet aux images d'être imprimées directement à partir de commandes d'impression sauvegardées sur la carte mémoire.

Exif version 2.21: Le D200 prend en charge (Exchangeable Image File Format for Digital Still Cameras) version 2.21, une norme qui permet l'utilisation des informations stockées avec les photos pour une reproduction optimale des couleurs lors de leur impression sur des imprimantes compatibles Exif.

PictBridge: Cette norme, conçue conjointement par les secteurs des appareils photo et des imprimantes, permet l'impression directe des photos sur une imprimante sans connexion de l'appareil photo à un ordinateur.



Caractéristiques techniques

Type	Appareil photo numérique reflex à objectifs interchangeables	
Pixels effectifs	10,2 millions	
Capteur DTC	23,6 mm ~ 15,8 mm ; nombre total de pixels : 10,92 millions	
Taille d'image (pixels)	• 3872 × 2592 (Large)	• 2896 × 1944 (Moyenne)
	• 1936 × 1296 (Petite)	
Monture d'objectif	Monture Nikon F (avec couplage AF et contacts AF)	
Objectifs compatibles*		
AF Nikkor de type G ou D	Toutes fonctions prises en charge	
Micro Nikkor 85 mm f/2.8D	Toutes fonctions prises en charge sauf l'autofocus et certains modes d'exposition	
Autres AF Nikkor†	Toutes fonctions prises en charge sauf la mesure matricielle couleur 3D II et le dosage automatique flash/ambiance par multi-capteur 3D pour reflex numérique	
AI-P Nikkor	Toutes fonctions prises en charge sauf la mesure matricielle couleur 3D II, le dosage automatique flash/ambiance par multi-capteur 3D pour reflex numérique et l'autofocus	
Sans microprocesseur	Peut être utilisé en modes d'exposition A et M ; le télémètre électronique peut être utilisé si l'ouverture maximale est f/5,6 ou plus lumineuse ; la mesure matricielle couleur, le dosage automatique flash/ambiance par multi-capteur pour reflex numérique et l'affichage de la valeur d'ouverture est pris en charge si l'utilisateur fournit les informations sur l'objectif	
* Les objectifs IX Nikkor ne peuvent pas être utilisés † Sauf objectifs pour F3AF		
Angle de champ	L'équivalent en format 24 × 36 mm est approximativement 1,5 fois la focale de l'objectif	
Viseur	Pentaprisme à hauteur d'œil fixe de type optique	
Réglage dioptrique	-2,0 – +1,0 d	
Dégagement oculaire	19,5 mm (à -1,0 d)	
Verre de visée	Verre de visée BriteView de type B II avec collimateurs de mise au point et possibilité d'afficher un quadrillage	
Couverture de l'image de visée	Environ 95 % de l'objectif (verticalement et horizontalement)	
Grossissement	Environ 0,94 fois (objectif 50 mm réglé sur l'infini ; réglage dioptrique de -1,0 d)	
Miroir reflex	À retour instantané	
Ouverture de l'objectif	À retour instantané avec contrôle de profondeur de champ	
Sélection de la zone de mise au point	« Plage standard » : 11 zones ; une seule zone ou un groupe sélectionnable « Plage étendue » : la zone de mise au point peut être sélectionnée parmi 7 zones	
Pilotage de l'objectif	AF dynamique ponctuel (S) ; AF dynamique continu (C) ; manuel (M) ; le suivi de mise au point est automatiquement activé si le sujet est en mouvement en mode AF dynamique continu	



Autofocus	Détection de phase TTL par module autofocus Nikon Multi-CAM1000
Plage de détection	-1 – +19 IL (100 ISO à 20 °C)
Mode de zone AF	AF sélectif, AF dynamique, AF dynamique groupé, AF dynamique avec priorité au sujet le plus proche
Mémorisation de la mise au point	La mise au point peut être mémorisée en sollicitant légèrement le déclencheur (AF dynamique ponctuel) ou en appuyant sur la commande AE-L/AF-L

Exposition	
Mesure	Mesure d'exposition TTL avec trois modes au choix
Matricielle	Mesure matricielle couleur 3D II (objectifs de types G et D) ; mesure matricielle couleur II (autres objectifs avec microprocesseurs) ; mesure matricielle couleur disponible avec des objectifs sans microprocesseur si l'utilisateur fournit les informations sur l'objectif ; mesure effectuée par capteur RVB 1005 photosites
Pondérée centrale	75 % de la mesure concentrée sur un cercle de 6, 8, 10 ou 13 mm au centre du cadre de visée
Spot	Mesure sur un cercle de 3 mm (environ 2,0 % du cadre de visée) centré sur la zone de mise au point active (sur la zone centrale de mise au point lorsqu'un objectif sans microprocesseur est utilisé)
Plage de mesure de l'exposition (équivalent 100 ISO, objectif f/1,4, 20 °C)	0 – 20 IL (mesure matricielle couleur 3D ou pondérée centrale) 2 – 20 IL (mesure spot)
Couplage de la mesure d'exposition	Microprocesseur et AI couplés
Contrôle d'exposition	
Mode d'exposition	Auto programmé avec possibilité de décalage du programme ; auto à priorité vitesse ; auto à priorité ouverture ; manuel
Correction d'exposition	-5 – +5 IL par incréments de 1/3, 1/2, ou 1 IL
Bracketing	Bracketing de l'exposition et/ou au flash (2 à 9 expositions par incréments de 1/3, 1/2, 2/3, ou 1 IL)
Mémorisation de l'exposition	Mémorisation de la luminosité en appuyant sur la commande AE-L/AF-L

Obturbateur	Type plan focal à translation verticale contrôlé électroniquement
Vitesse	30 – 1/8000 s par incréments de 1/3, 1/2 ou 1 IL, pose B
Sensibilité ISO (indice d'exposition recommandé)	De 100 à 1 600 par incréments de 1/3, 1/2 ou 1 IL avec réglages additionnels jusqu'à 1 IL supérieur à 1600 ; gain auto jusqu'à 1600

Balance des blancs	Auto (balance des blancs TTL avec capteur RVB 1005 photosites), six modes manuels avec réglage précis, réglage de la température de couleur et valeur prédéfinie de balance des blancs (« Blanc mesuré »)
Bracketing	2 à 9 expositions par incréments de 1, 2 ou 3

Flash intégré	Ouverture manuelle avec commande d'ouverture
Nombre guide (m à 100 ISO et 20 °C)	Environ 12 (13 en manuel)
Flash	
Contact de synchronisation	Contact X uniquement ; synchronisation du flash jusqu'au 1/250 s
Contrôle du flash	
TTL	Contrôle du flash TTL par capteur RVB 1005 photosites <ul style="list-style-type: none"> • SB-800, 600: dosage automatique flash/ambiance i-TTL pour reflex numérique et flash standard i-TTL pour reflex numérique
Ouverture auto	Disponible avec le SB-800 et objectif avec microprocesseur
Auto non-TTL	Disponible avec des flashes tels que SB-800, 80DX, 28DX, 28, 27 et 22s
Manuel à priorité distance	Disponible avec le SB-800
Modes de synchronisation du flash	Synchro premier rideau (normal), synchro lente, synchro second rideau, atténuation des yeux rouges, atténuation des yeux rouges avec synchro lente
Correction du flash	De -3 à +1 IL par incréments de 1/3, 1/2, ou 1 IL
Témoin de disponibilité du flash	S'allume lorsque les flashes SB-800, 600, 80DX, 28DX, 50DX, 28, 27 ou 22s, sont complètement chargés ; clignote pendant 3 s pour signaler que la photo risque d'être sous-exposée
Griffe flash	Standard ISO à contact direct avec verrouillage de sûreté
Système d'éclairage créatif Nikon	Avec les flashes SB-800, 600 et R200, prise en charge du système évolué de flash asservi sans câble (les SB-600 et R200 prennent en charge ce système uniquement lorsqu'ils jouent le rôle de flash asservi), de la fonction synchro flash ultra-rapide auto FP, de la transmission des informations colorimétriques du flash, du mode lampe pilote et de la mémorisation de la puissance du flash (Mémorisation FV).
Enregistrement	
Support	Cartes mémoire CompactFlash de types I et II ; Microdrive
Système de fichiers	Compatible avec Design Rule for Camera File System (DCF) 2.0 et Digital Print Order Format (DPOF)
Compression	<ul style="list-style-type: none"> • NEF (Raw) : compressé sur 12 bits • JPEG : conforme aux compressions JPEG
Retardateur	Contrôlé électroniquement, temporisation de 2 à 20 s
Contrôle de la profondeur de champ	Lorsqu'un objectif avec microprocesseur est fixé, celui-ci peut être diaphragmé sur l'ouverture sélectionnée par l'utilisateur (modes A et M) ou sur une valeur sélectionnée par l'appareil photo (modes P et S)
Moniteur	2,5 pouces, 230000 pixels, ACL TFT polysilicium basse température avec réglage de la luminosité
Sortie vidéo	NTSC ou PAL au choix



Interface externe	Hi-speed USB 2.0
Filetage pour fixation sur pied	1/4 pouce (ISO)
Firmware (microprogramme)	Le firmware peut être mis à jour par l'utilisateur
Langues prises en charge	Chinois (simplifié et traditionnel), néerlandais, anglais, français, allemand, italien, japonais, coréen, portugais, russe, espagnol, suédois
Alimentation	<ul style="list-style-type: none"> • Un accumulateur rechargeable Nikon EN-EL3e Li-ion ; tension de charge (chargeur rapide MH-18a) : 7,4V CC • Poignée-alimentation MB-D200 (disponible séparément) avec un ou deux accumulateurs rechargeables Nikon EN-EL3e ou six piles alcalines AA LR6, HR-6 NiHM, FR-6 lithium ou ZR6 nickel-manganèse • Adaptateur secteur EH-6 (disponible séparément)
Dimensions (L × H × P)	Environ 147 × 113 × 74 mm
Poids	Environ 830 g sans accumulateur, carte mémoire, bouchon de boîtier ni protège-moniteur
Conditions de fonctionnement	
Température	De 0 – +40 °C
Humidité	Moins de 85 % (sans condensation)
<ul style="list-style-type: none"> • Sauf indication contraire, tous les chiffres se rapportent à un appareil photo avec un accumulateur entièrement chargé, fonctionnant à une température ambiante de 20 °C. • Nikon se réserve le droit de modifier les caractéristiques techniques du matériel ou des logiciels décrits dans ce manuel à tout moment et sans préavis. Nikon ne peut être tenu pour responsable des dommages qui pourraient résulter d'erreurs éventuellement présentes dans ce manuel. 	
Chargeur rapide MH-18a	
Entrée	100 – 240V CA, 50/60 Hz
Sortie	8,4V CC/900 mA
Accumulateurs pris en charge	Accumulateurs Li-ion rechargeables EN-EL3e
Temps de charge	Environ 135 minutes
Température de fonctionnement	De 0 – +40 °C
Dimensions (L × H × P)	Environ 90 × 35 × 58 mm
Longueur de câble	Environ 1800 mm
Poids	Environ 80 g sans câble d'alimentation

Accumulateur Li-ion rechargeable EN-EL3e

Type	Accumulateur lithium-ion rechargeable
Capacité	7,4V/A500 mAh
Dimensions (L × H × P)	Environ 39,5 × 56 × 21 mm
Poids	Environ 80 g sans cache-contacts

Durée de vie de l'accumulateur

Le nombre de prises de vue qu'il est possible d'effectuer avec un accumulateur complètement chargé EN-EL3e (1500 mAh) varie selon l'état des accumulateurs, la température, et la façon dont l'appareil photo est utilisé. Les mesures suivantes ont été effectuées à une température de 20 °C.

Exemple 1 : 1800 prises de vue

Zoom-Nikkor AF-S VR 70–200 mm F/2.8G IF ED (VR désactivé) ; mode de prise de vue continu ; autofocus dynamique continu ; qualité d'image réglée sur JPEG Basic ; taille d'image réglée sur **M** ; vitesse d'obturation 1/250 s ; déclencheur sollicité légèrement pendant trois secondes et mise au point réglée de l'infini à la distance minimale lors de chaque prise de vue ; au bout de six prises de vue, le moniteur ACL s'active pendant cinq secondes, puis se désactive ; ce cycle se répète dès que le système de mesure de l'exposition est désactivé.

Exemple 2 : 340 prises de vue

Zoom-Nikkor AF-S VR 24–120 mm F/3.5–5.6G IF ED (VR désactivé) ; mode vue par vue ; autofocus dynamique ponctuel ; qualité d'image réglée sur JPEG Normal ; taille d'image réglée sur **L** ; vitesse d'obturation 1/250 s ; déclencheur sollicité légèrement pendant cinq secondes et mise au point réglée de l'infini à la distance minimale lors de chaque prise de vue ; flash intégré déclenché à pleine puissance pour une prise de vue sur deux ; l'illuminateur d'assistance AF s'allume lorsque le flash est utilisé ; ce cycle se répète dès que le système de mesure de l'exposition est désactivé ; l'appareil photo s'éteint pendant une minute toutes les dix prises de vue.

Les actions suivantes peuvent réduire la durée de vie de l'accumulateur :

- utiliser le moniteur
- solliciter légèrement le déclencheur de façon prolongée
- utiliser l'autofocus de manière répétitive
- prendre des photos NEF (RAW)
- utiliser des vitesses d'obturation lentes

Afin d'assurer une performance optimale de l'accumulateur :

- veillez à ce que les contacts de l'accumulateur soient propres. Des contacts sales peuvent réduire les performances de l'accumulateur.
- utilisez les accumulateurs EN-EL3e dès qu'ils sont chargés. Les accumulateurs perdent de leur charge s'ils restent inutilisés.

Le niveau de charge affiché par l'appareil photo peut varier en fonction des changements de température.



Menus

▣ MENU VISUALISATION, 133–142

- Effacer**, 133–134
- Dossier de lecture**, 135
- Diaporama**, 135–136
- Cacher image**, 137–138
- Réglage d'impression**, 139–140
- Options d'affichage**, 141
- Prévisual. image**, 141
- Après effacer**, 142
- Rotation image**, 142

▣ MENU PRISE DE VUE, 124–132

- Réglages utilisateur**, 125–126
- Réinit. menu P/vue**, 127
- Dossiers**, 128
- Nom de fichier**, 129
- Optimisation image**, 45–49
- Espace couleur**, 50
- Qualité d'image**, 28–29
- Taille d'image**, 32
- Compression JPEG**, 30
- Compression RAW**, 31
- Balance des blancs**, 35–42
- Réduction du bruit**, 131
- Réduct. bruit ISO**, 131
- Sensibilité ISO**, 33–34
- Superposition images**, 84–85
- Surimpression**, 86–88
- Intervallomètre**, 89–92
- Objectif sans CPU**, 93–95

🔧 MENU RÉGLAGES PERSO., 143–172

- C : Réglages perso.**, 146
- R : Réinit. menu P/vue**, 147
- a1 : Priorité mode AF-C**, 148
- a2 : Priorité mode AF-S**, 148
- a3 : Plage MAP**, 148
- a4 : AF dynamique groupé**, 149–150
- a5 : Lock-On**, 150
- a6 : Activation AF**, 151
- a7 : Éclairage zone MAP**, 151
- a8 : Zone mise au point**, 151
- a9 : Assistance AF**, 152
- a10 : AF-ON pour MB-D200**, 152

- b1 : Sensibilité auto**, 152–153
 - b2 : Incrément ISO**, 154
 - b3 : Incrément expo.**, 154
 - b4 : Corr. expo/Régl. fin**, 154
 - b5 : Correction expo.**, 155
 - b6 : Pondérée centrale**, 155
 - b7 : Régl. précis expo.**, 156
 - c1 : Mémo AE**, 156
 - c2 : AE-L/AF-L**, 156
 - c3 : Extinc. mesure auto**, 157
 - c4 : Retardateur**, 157
 - c5 : Moniteur éteint**, 157
 - d1 : Signal sonore**, 158
 - d2 : Quadrillage**, 158
 - d3 : Avertissement**, 158
 - d4 : Vit. prise de vue**, 158
 - d5 : Tempo. miroir levé**, 158
 - d6 : Num. séq. images**, 159
 - d7 : Éclairage**, 159
 - d8 : Batteries MB-D200**, 160
 - e1 : Vitesse sync flash**, 160
 - e2 : Vit. obturat/flash**, 161
 - e3 : Flash intégré**, 161–166
 - e4 : Mode lampe pilote**, 166
 - e5 : Réglage BKT auto**, 166
 - e6 : Bracketing mode M**, 167
 - e7 : Sens BKT Auto**, 193, 167
 - e8 : Choix BKT Auto**, 167
 - f1 : Bouton central**, 168
 - f2 : Multi-sélecteur**, 169
 - f3 : Info Image/Visual**, 169
 - f4 : Touche FUNC**, 170
 - f5 : Molettes commande**, 170–171
 - f6 : Boutons/ molettes**, 172
 - f7 : Carte absente ?**, 172
- Y MENU CONFIGURATION, 115–123**
- Formatage**, 116
 - Luminosité écran**, 116
 - Verrouillage miroir**, 117
 - Mode vidéo**, 117
 - Régl. date et heure**, 12–13
 - Langue (LANG)**, 12, 118
 - Légende image**, 118
 - Rotation image auto**, 119
 - RÉGLAGES RÉCENTS**, 119–120
 - USB**, 121

Photo corr poussière, 121–122

Information batterie, 123
Version du firmware, 123

Symboles

Mesure matricielle couleur 3D II.
Voir Mesure

A

Accumulateur,
 autonomie, 207
 insertion, 10–11
 stockage, ii–iii, 188
 AF dynamique groupé. *Voir* Mode de zone AF
 Affichage des hautes lumières, 99–101, 141
 Atténuation des yeux rouges, 77, 78–79, 178
 Autofocus, 51, 54, 148–152
 dynamique continu, 51
 dynamique ponctuel, 51
 sélectif, 54
 suivi de mise au point, 51, 52
 Autoportraits. *Voir* Retardateur

B

Balance des blancs, 18, 35–44, 166, 197
 bracketing, 43–44, 166, 197
 préréglage (Blanc mesuré), 39–42
 réglage précis, 37
 température de couleur, 38
 BASIC. *Voir* Qualité d'image
 Bracketing d'exposition, 73–75, 166, 198–199
 Bracketing, 43–44, 73–75, 166–167, 198–199. *Voir aussi* Bracketing d'exposition ; Balance des blancs, bracketing
 Bruit, 34
 réduction, 131
 sensibilités élevées, 34, 131
 vitesses d'obturation lentes, 65, 68, 131

C

C. *Voir* Autofocus, dynamique continu



Camera Control, 107, 121
 Capteur d'image, 28, 185, 187
 Carte mémoire, 14–15
 agrée, 183
 capacité de, 196
 formatage, 14, 116

Ch. Voir Mode de prise de vue

Cl. Voir Mode de prise de vue
 CompactFlash. Voir Carte mémoire
 Compression. Voir Qualité d'image
 Contraste. Voir  **MENU PRISE DE**

VUE, Optimisation image

Contrôle de flash i-TTL, 76, 78, 178
 Contrôle de la profondeur du champ, 62
 Correction d'exposition, 72, 154, 155

D
 DCF version 2.0. Voir Design rule for Camera File system
 Décalage du programme, 63. Voir aussi Mode d'exposition, Auto programmé
 Design rule for Camera File system, 135, 202

Digital Print Order Format, 113, 139, 202

Dossiers, 128, 135

DPOF. Voir Digital Print Order Format

E
 Exif version 2.21, 50, 139, 202
 Expositions longue durée, 68, 131
 Extinction automatique du système de mesure, 16, 157

F
 Filtre passe-bas, 185–186
 FINE. Voir Qualité d'image
 Flash, 76–80, 163–166, 177–180.
 Voir aussi Flash compatible ;
 Speedlight
 bracketing, 73–75

Flou, réduction du, 26, 77, 83. Voir aussi Mode de déclenchement différé ; Mode miroir relevé
 Fuseau horaire. Voir **Y MENU CONFIGURATION, Régl. date et heure**

G
 GPS, 96
 Données, 99–100

H
 Heure d'été, 13
 Heure. Voir **Y MENU CONFIGURATION, Régl. date et heure**
 Histogramme, 99–101, 141
 RVB, 100, 141
 Horloge-calendrier, 117

I
 Illuminateur d'assistance AF, 58–59, 152
 Illuminateur. Voir Rétro-éclairage, Écran de contrôle
 Image dust off, 121–122
 Impression des photographies, 110–114. Voir aussi Digital Print Order Format
 Indicateur analogique de l'état d'exposition, 69, 72
 Indice d'exposition recommandé. Voir Sensibilité ISO
 Informations images, 99–101

J
 JPEG, 28–29, 30

L
 L. Voir Taille d'image
 Logiciel, 50, 107, 110, 182
 Luminosité. Voir Moniteur, Luminosité de

M
 M. Voir Mode d'exposition ; Manuel ; Mise au point manuelle ; Taille d'image
 Mémoire tampon, 26, 27
 Mémorisation de l'exposition auto, 70
 Mémorisation de la mise au point, 20, 56–57
 Mémorisation de la puissance du flash (Mémorisation FV), 81–82, 170
 Menu Configuration, 115–123
 Menu Prise de vue, 124–132
 jeux de réglages, 125–126
 Menu Visualisation, 133–142

Mesure, 61
 matricielle couleur 3D, 61, 156
 matricielle couleur, 61, 156
 pondérée centrale, 61, 155, 156
 spot, 61, 156

Microdrive. Voir Carte mémoire
 Miroir relevé. Voir Mode de prise de vue
 Mise au point manuelle, 51, 60
 Mise au point. Voir Autofocus ; Mode de mise au point ; Mise au point manuelle
 Mode de déclenchement différé, 158
 Mode d'exposition, 62–69
 Auto à priorité ouverture, 66–67
 Auto à priorité vitesse, 64–65
 Auto programmé, 63
 Manuel, 68–69

Mode de mise au point, 51–52
 Mode de prise de vue, 26–27
 Mode de prise de vue continu, 26–27

Mode de synchronisation du flash, 77

Mode de zone AF, 54
 Moniteur, 4, 9, 22, 184, 188
 extinction auto, 157
 luminosité de, 116
 protège-moniteur, 188

Monochrome. Voir Noir et blanc
 MUP. Voir Mode de prise de vue

N
 NEF, 28–29, 31
 Netteté. Voir Réglage dioptrique
 Nikon Capture 4, 39, 47, 107–109, 110, 118, 121, 122, 182
 Noir et blanc, 6, 45
 NORMAL. Voir Qualité d'image
 Numérotation séquentielle des fichiers, 159

- O**
 Objectifs à microprocesseur, 61, 62, 63, 174–175
 Objectifs, 1, 8, 58, 93–95, 174–176, 184
 à microprocesseur, 1, 61, 62, 174, 176
 compatibles, 174–176
 fixation, 8
 sans microprocesseur, 93–95, 132, 174–175
 type D, 18, 176
 type G, 18, 176
 Ordinateur, 107–109
 Ouverture, 62–69
 affichage des valeurs, 5, 6
 maximale, 61, 67, 69, 93–95, 195
 minimale, 8, 68, 122, 192, 195
 objectifs sans microprocesseur et, 61, 63, 65, 67, 69, 93–95
 réglage, 66–67
- P**
 Périphérique vidéo, 106, 117
 PictBridge. *Voir* Impression des photographies
 Picture Transfer Protocol. *Voir* PTP
 Pose B. *Voir* Expositions de longue durée
 PRE. *Voir* Balance des blancs, Blanc mesuré
 Priorité au sujet le plus proche. *Voir* Mode de zone AF
 Protection des images, 104
 PTP, 107, 108–109, 110, 111, 121
- Q**
 Qualité d'image, 28–31
- R**
 RAW, 28–29, 31. *Voir aussi* Qualité d'image; NEF
 Réglage dioptrique, 16, 181
 Réglages personnalisés, 143–172
 jeux de réglages personnalisés, 146
 par défaut, 147
 Réinitialisation par deux commandes, 97
 Repère du plan focal, 3, 60
 Retardateur, 26, 83
- Rétro-éclairage, écran de contrôle, 5, 159
- S**
 S. *Voir* Autofocus, dynamique ponctuel; Mode d'exposition, Auto à priorité vitesse; Mode de prise de vue
 Sensibilité auto, 152–153
 Sensibilité ISO, 18, 33–34
 Sensibilité. *Voir* Sensibilité ISO
 Sortie vidéo, 2, 106
 sRGB. *Voir* **☑ MENU PRISE DE VUE, Espace couleur**
 Suivi de mise au point, 52
 Suppression, 22, 102, 105, 119–120, 133–134, 142. *Voir aussi* Carte mémoire, Formatage images sélectionnées, 134 menu Visualisation, 133–134 toutes les images, 134 visualisation vue par vue, 22, 105
 Synchronisation ultra-rapide AUTO FP, 77, 160, 178
 Système d'éclairage créatif, 160, 166, 170, 177–179
 Système de mesure de l'exposition, 16, 157. *Voir aussi* Extinction automatique du système de mesure
 Système évolué de flash asservi sans câble, 163, 177, 178
- T**
 Taille d'image, 32
 Taille. *Voir* Taille d'image
 Télémètre électronique, 60
 Télévision, 106, 117
 Témoin de disponibilité du flash, 78–79, 83
 Température de couleur. *Voir* Balance des blancs
 Temps de pose. *Voir* Expositions de longue durée
 Transmission des informations colorimétriques du flash, 177, 178
- U**
 USB, 107, 108–109, 110, 111, 121. *Voir aussi* Ordinateur
- V**
 Verre de visée, 7
 Viseur, 6–7, 16
 netteté. *Voir* Réglage dioptrique
 Visualisation par planche d'images, 102
 Visualisation vue par vue, 22, 98
 Visualisation, 22, 98–105
 Vitesse d'obturation, 62–69
 et synchronisation du flash, 77, 78–79, 160, 161
 Vue par vue. *Voir* Mode de prise de vue
- Z**
 Zone de mise au point (collimateur), 18, 53, 54, 55–56, 141, 148, 149–150, 151
 Zone de mise au point, 55–56

Nikon

Queda prohibida la reproducción total o parcial de este manual (excepto en breves reseñas y artículos de revistas) sin autorización escrita de NIKON CORPORATION.

NIKON CORPORATION

Fuji Bldg., 2-3 Marunouchi 3-chome,
Chiyoda-ku, Tokyo 100-8331, Japan

Impreso en Bélgica

6MBA5114-01